

VINCO.

DOSSIER TECHNIQUE

**ARMOIRES A RIDEAUX
MONOBLOCS GENERIC (codes GC)**



FABRICATION FRANCAISE : QUALITÉ, FLEXIBILITÉ

SOMMAIRE***L'armoire à rideaux monobloc***

- ▶ Caractéristiques techniques
 - Caractéristiques générales
 - Caractéristiques détaillées
 - Potentiel calorifique
 - Garantie

- ▶ Coupe des armoires avec aménagement :
 - Tablettes avec dossiers suspendus
 - Tablettes avec classeurs

Les équipements

- ▶ Les tablettes
 - Description et dimensions
 - Capacité par tablette et par armoire

- ▶ Les châssis (et bacs)
 - Description et dimensions
 - Coupe des armoires avec châssis

- ▶ Les dossiers suspendus, tablettes télescopiques, séparateurs et autres équipements

Les points forts

- ▶ Synthèse des forces de cette famille d'armoires à rideaux

ARMOIRES A RIDEAUX MONOBLOCS GENERIC (codes GC)

CARACTERISTIQUES GENERALES

- Un corps soudé pour une rigidité optimale
- Des tablettes avec accrochage pour dossiers suspendus (renfort central afin d'éviter la déformation de la tablette 120).
- Support dossiers sous le dessus (non démontable) grâce à une tablette fixe garantissant une parfaite rigidité et planéité du dessus de l'armoire.
- Un socle à fond plat pour une sortie aisée des classeurs
- Deux traverses de renfort soudées avec support recevant 4 vérins
- Une serrure avec 2 clefs (2 clés pliantes surmoulées)
- Une profondeur de 430mm
- Une homogénéité dans les différentes dimensions

**ARMOIRES CONFORMES aux NORMES EUROPEENNES
NF EN 14073-2 et 3 / NF EN 14074 et à la NORME FRANCAISE NF D 62-041
Certification NF Office Excellence Certifié / Certification GS**

CARACTERISTIQUES TECHNIQUES DETAILLEES

► STRUCTURE

Tôle laminée à froid épaisseur de 0.7 à 1 mm
Côtés, socles et dessus : épaisseur 0.8 mm
Doubles parois : épaisseur 0.7 mm
L'aspect et les dimensions sont obtenus par une ligne spécifique de planage et de dérivage des tôles. Les tôles sont en provenance directe des principales forges européennes nous permettant de garantir les caractéristiques du cahier des charges. L'entièreté de la structure est soudée. Soudure par résistance sur une chaîne entièrement robotisée permettant un contrôle électronique continu. Plis de retour en partie basse assurant une grande rigidité de l'armoire

► JOUES INTERIEURES

Joues embouties soudées au corps
Doubles parois intérieures métalliques au pas de 25mm
Parois équipées de repères pour installation rapide des tablettes : forme ronde pour dossiers suspendus et forme losange pour classeurs

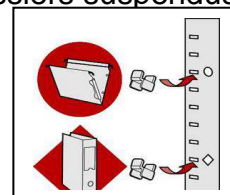

► FINITION

Dégraissage et phosphatation en tunnel 4 étages
Peinture poudre EPOXY polyester sans rejet de solvants
Toutes nos teintes répondent à la norme sans plomb

► DESSUS

Poudre lisse (sauf anthracite, texturée)

ARMOIRES A RIDEAUX MONOBLOCS GENERIC (codes GC)

CARACTERISTIQUES TECHNIQUES DETAILLEES (suite)

► RIDEAUX

Lamesde type tri-lames, liaison des lames par charnières souples

Lames terminales en acier, revêtues d'époxy, avec une poignée encastrée, de forme rectangulaire

Finition lisse couleur unie et lisse tampographiée pour les décors bois

Rideaux à ouverture totale en lames de 30 mm

► FERMETURE

Par came à 90° anti crochetage

Serrures multiples combinaisons livrées avec 2 clés numérotées pliables capuchonnées

Passer-partout disponible sur demande

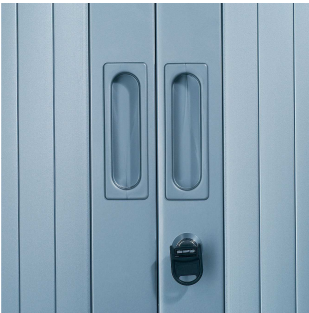

► EQUIPEMENT

L'armoire est livrée avec 4 vérins de réglage (course 20mm), clipés sur les traverses de renfort du socle.

Réglage par l'intérieur de l'armoire, avec clé 6 pans fournie.



► EMBALLAGE

Coiffes carton double cannelure en partie haute et basse

Plaques cartons sur les montants verticaux

Film de protection complet en film étirable

**ARMOIRES A RIDEAUX
MONOBLOCS GENERIC (codes GC)****POTENTIELS CALORIFIQUES**

Armoire 1980x1200 vide: 187MJ
Armoire 1980x1000 vide: 168MJ
Armoire 1980x 800 vide: 135MJ
Armoire 1980x 600 vide: 95MJ

Armoire 1608x1200 vide: 157MJ
Armoire 1608x1000 vide: 141MJ
Armoire 1608x 800 vide: 115MJ

Armoire 1360x1200 vide: 136MJ
Armoire 1360x1000 vide: 122MJ
Armoire 1360x 800 vide: 100MJ

Armoire 1000x1200 vide: 108MJ
Armoire 1000x1000 vide: 98MJ
Armoire 1000x 800 vide: 81MJ

Armoire 695x1200 vide: 81MJ
Armoire 695x1000 vide: 71MJ
Armoire 695x 800 vide: 60MJ

Armoire 440x1200 vide: 59MJ
Armoire 440x1000 vide: 58MJ
Armoire 440x 800 vide: 57MJ

Tablette 120: 2.4MJ
Tablette 100: 1.9MJ
Tablette 80: 1.5MJ
Tablette 60: 1.1MJ

GARANTIE

Les armoires et accessoires VINCO sont fabriqués selon des critères de qualité sévères et répondent aux exigences des **normes européennes** applicables au mobilier de bureau. Un organisme indépendant, le FCBA, sanctionne par des essais et des audits, la qualité de conception des produits VINCO et leur réalisation selon des procédures prédéfinies.

La garantie s'applique à tous les composants de l'armoire et couvre pour une durée de 2 ans à compter de la date de fabrication. Cette garantie s'entend pour une utilisation normale et ne peut s'appliquer suite à des modifications apportées par le client ou pour des actes de négligence ou vandalisme.

ARMOIRES A RIDEAUX MONOBLOCS GENERIC (codes GC)

CAPACITE D'AMENAGEMENT DOSSIERS SUSPENDUS

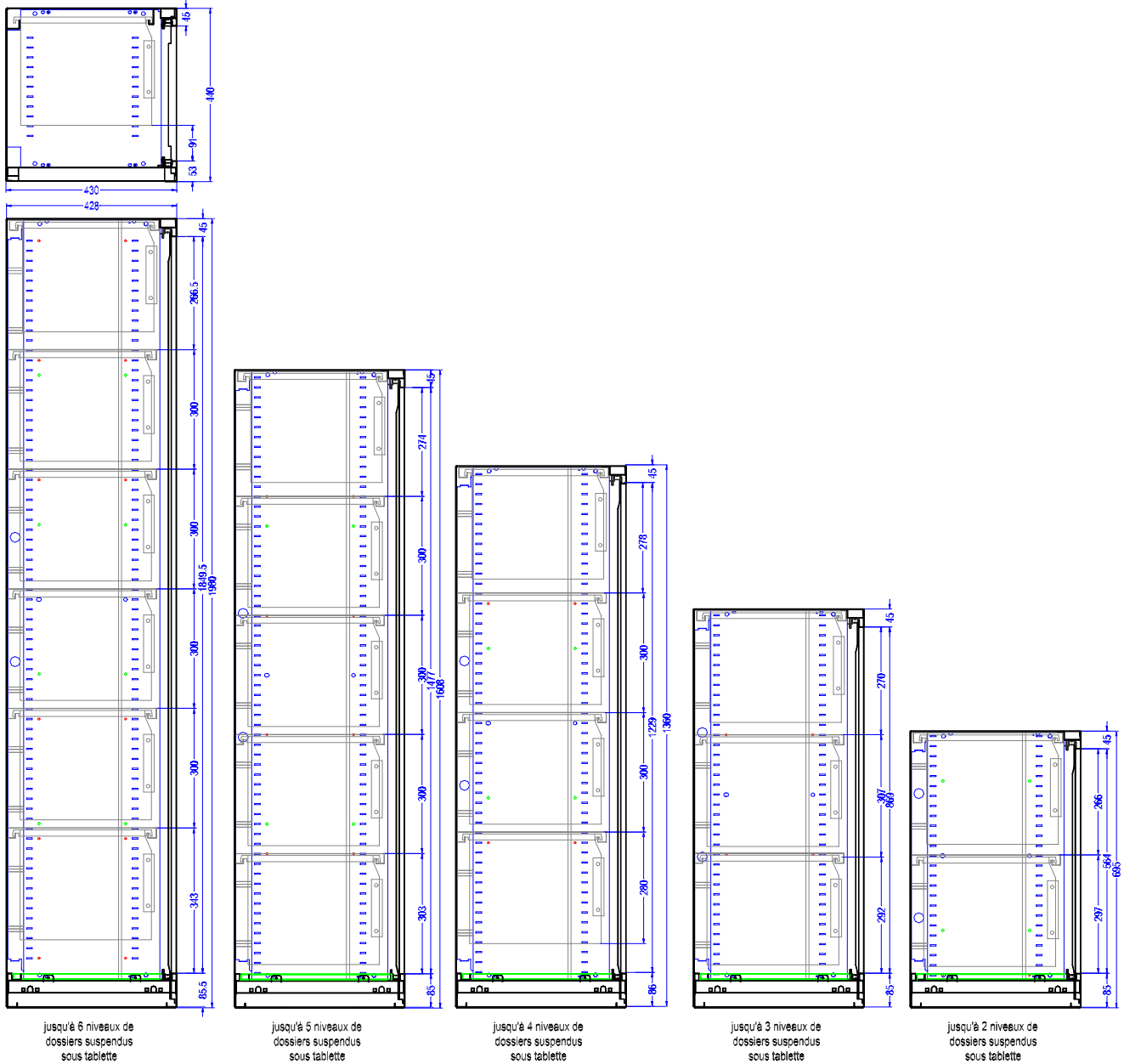

ARMOIRES A RIDEAUX MONOBLOCS GENERIC (codes GC)

CAPACITE D'AMENAGEMENT CLASSEURS

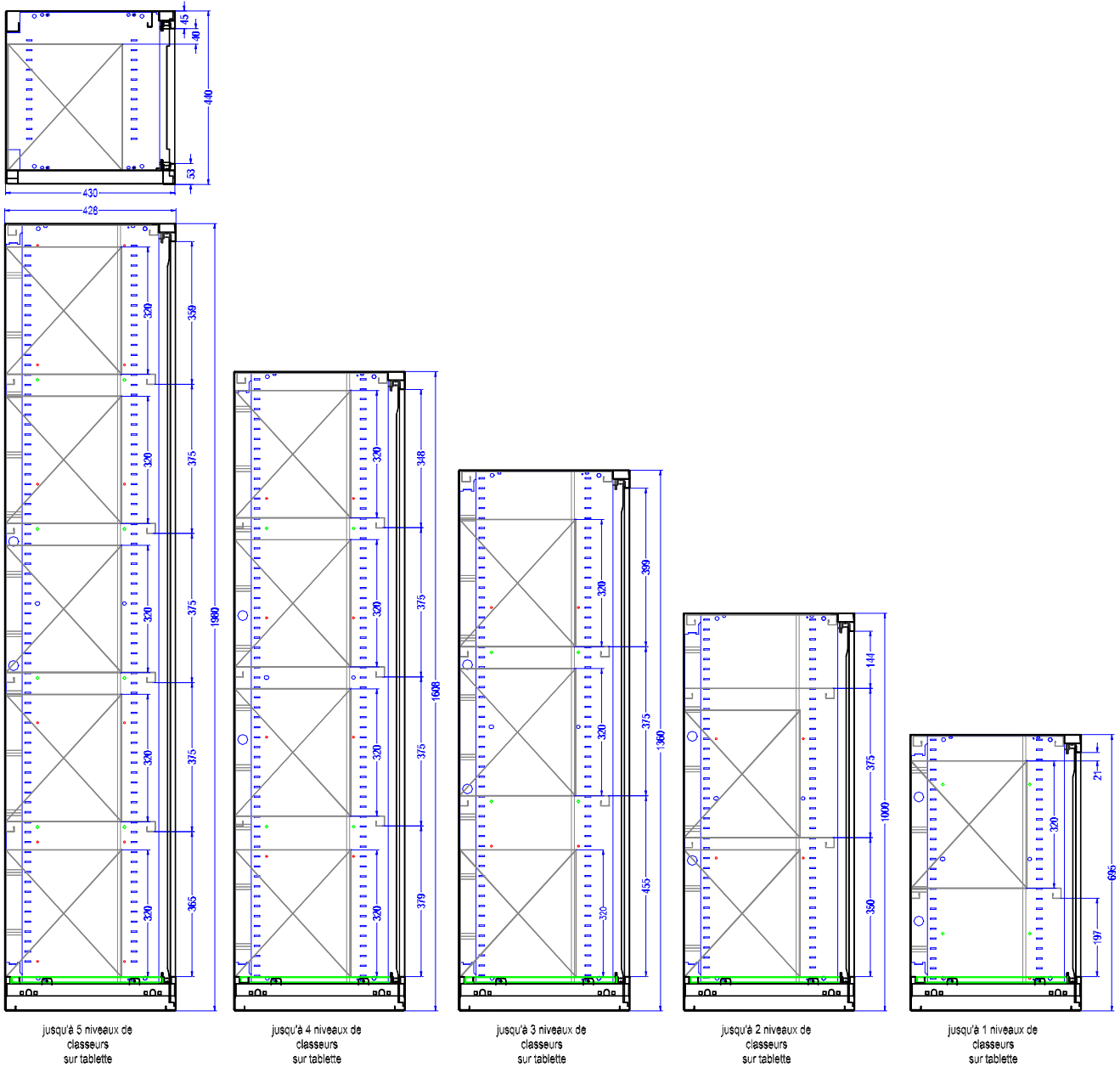

EQUIPEMENT ARMOIRES A RIDEAUX MONOBLOCS GENERIC

LES TABLETTES (coloris toujours noir)

Les tablettes standard sont profilées de manière à recevoir des dossiers suspendus à lecture verticale.

Elles sont réalisées par un **process de profilage** permettant la formation de **doubles plis** destinés à obtenir une très grande rigidité. La tablette est réalisée en tôle de 0.7 mm et reçoit une finition en peinture Epoxy.

Pour les armoires de largeur supérieure à 1000 mm, les tablettes sont équipées en standard d'un **renfort central qui évite la déformation de la tablette**.

La tablette d'armoire 1200 peut supporter une **charge de 110 Kg** (60 kg dessus + 50 kg dessous) et est **certifiée aux normes NF / GS**. Seule l'utilisation de ces tablettes permet la certification NF / GS de nos armoires. Les tablettes sont livrées fixées à l'intérieur de l'armoire.

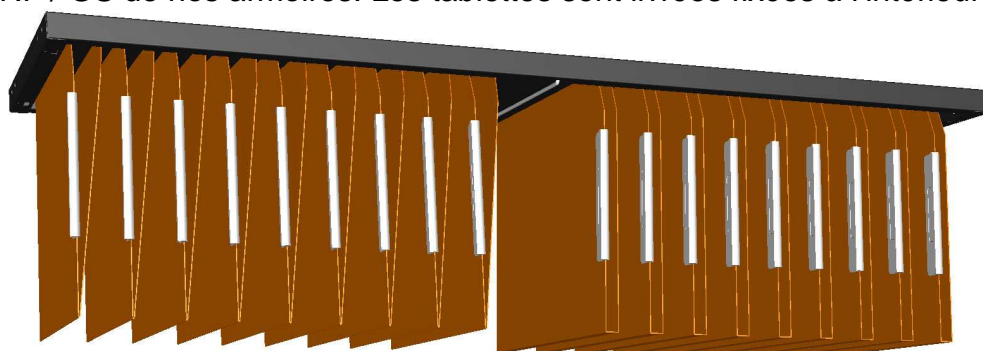

Dimensions

Largeur Armoire	1200	1000	800	600
Longueur tablette	1039	839	639	508
Profondeur	375	375	375	375
Epaisseur	25	25	25	25

Capacité par tablette

Largeur Armoire	1200	1000	800	600
Dossiers suspendus fond V	+/-100	+/-80	+/-55	+/-40
Dossiers suspendus fond 15mm	+/-64	+/-50	+/-38	+/-30
Boites à Archive larg. 80	12	10	7	6
Boites à Archive larg.150	6	5	3	2
Classeur à anneaux Dos 75	13	11	8	6

Capacité par armoire

	Dossiers suspendus		Classeur / Boite Archive	
	Nombre de tablettes nécessaires	Nombre de rangs de classement	Nombre de tablettes fournies en standard	Nombre de rangs de classement
Armoire hauteur 1980	5	6	4	5
Armoire hauteur 1608	4	5	3	4
Armoire hauteur 1360	3	4	2	3
Armoire hauteur 1200	2	3	2	3
Armoire hauteur 1000	2	3	2	2
Armoire hauteur 695	1	2	1	1
Réhausse	-	1	-	1

EQUIPEMENT ARMOIRES A RIDEAUX MONOBLOCS GENERIC

LES CHASSIS EXTRACTIBLES (teinte noire)

Le châssis extractible peut recevoir indifféremment :

Des dossiers suspendus à lecture horizontale

Des bacs à fiches, à disquettes ou CD Rom

IL est constitué de 2 coulisses à billes et d'un cadre métallique qui supporte les différents accessoires.

A partir de 2 châssis dans une même armoire, il est indispensable d'utiliser un châssis muni de glissières spécifiques dotées d'antibasculant. Ce système d'ouverture sélective évite le risque de basculement de l'armoire en interdisant l'ouverture de plusieurs châssis simultanément.

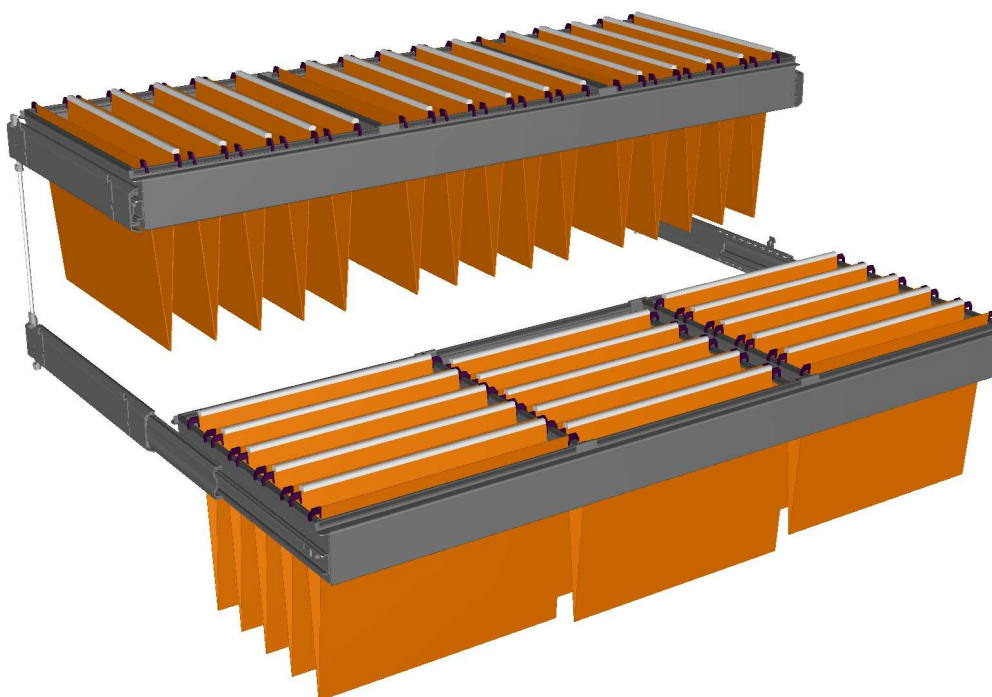

Largeur Armoire	1200	1000	800
Longueur intérieure	1000	800	600
Profondeur intérieure	327	327	327
Nombre de rangs de dossiers frontaux	3	2	1

Capacité approximative par châssis de dossiers suspendus frontaux

Largeur Armoire	1200	1000	800
Dossiers simples fond V	+/-120 (3x40)	+/-80 (2x40)	+/-40
Dossiers à lecture horizontale fond V	+/-66 (3x22)	+/-50 (2x22)	+/-22
Dossiers suspendus fond 15mm	+/-60 (3x20)	+/-40 (2x20)	+/-20
Dossiers suspendus fond 30mm	+/-30 (3x10)	+/-20 (2x10)	+/-10

Pour des raisons de sécurité et de bon fonctionnement, le nombre de châssis doit être limité à 3 par armoire et la hauteur maximale d'installation ne doit pas excéder 1300mm

EQUIPEMENT ARMOIRES A RIDEAUX MONOBLOCS GENERIC

LES BACS / TIROIRS pour CHASSIS EXTRACTIBLES

Le châssis extractible peut recevoir un bac intégral qui transforme alors le châssis en tiroir télescopique.

Il est réalisé en tôle de 0.8mm.

Il peut être équipé de séparateurs amovibles en acier posés simplement dans le bac.

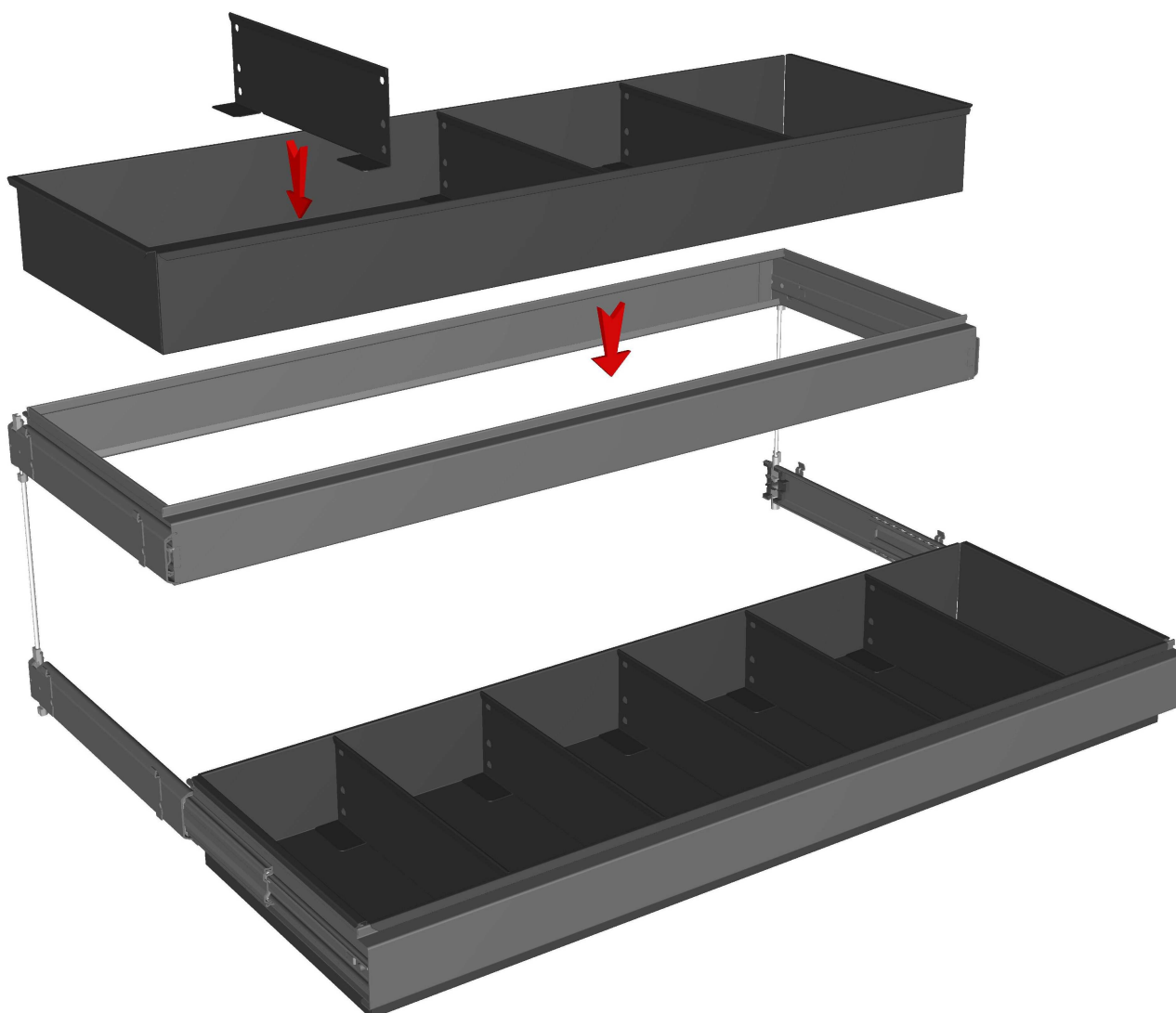

Largeur Armoire	1200	1000	800
Longueur intérieure	995	795	595
Profondeur intérieure	325	325	325
Hauteur intérieure	98	98	98
Nombre maximum de séparateurs	32	25	18

EQUIPEMENT ARMOIRES A RIDEAUX MONOBLOCS GENERIC

CAPACITE D'AMENAGEMENT CHASSIS

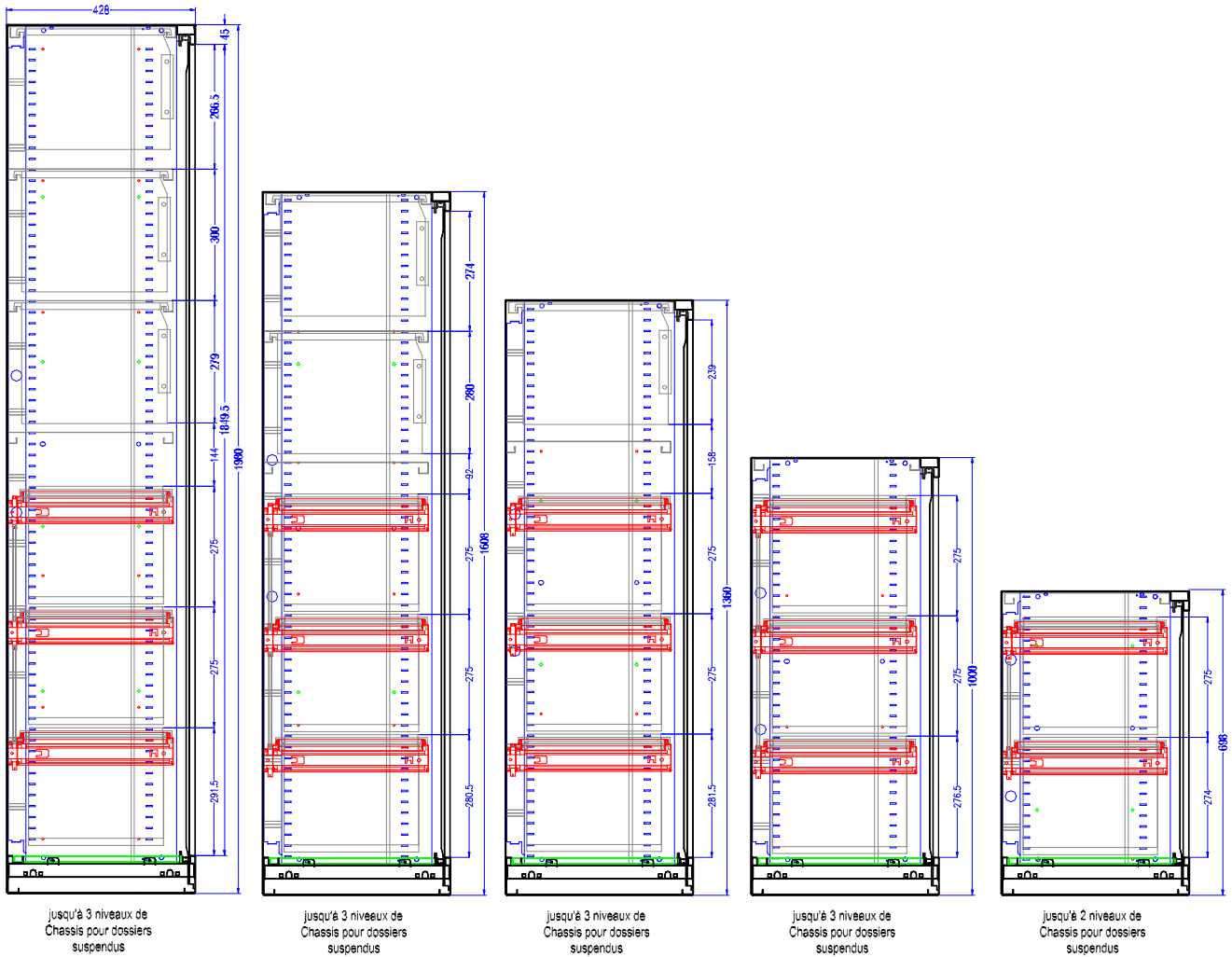

DOSSIERS SUSPENDUS

Dossiers pour châssis télescopiques



Dossiers pour tablettes des armoires

Dossiers en kraft orange (kraft 220 g/m² collé, tringle fil métal, grand porte-étiquette à effet grossissant, mise en continue par volet d'agrafage)

**LES TABLETTES
LES TABLETTES**

TABLETTE TELESCOPIQUE

La tablette extractible est constituée d'une tablette montée sur 2 coulisses à billes à sortie totale. Elle est réalisée en tôle de 0.9 mm et reçoit une finition en poudre Epoxy.

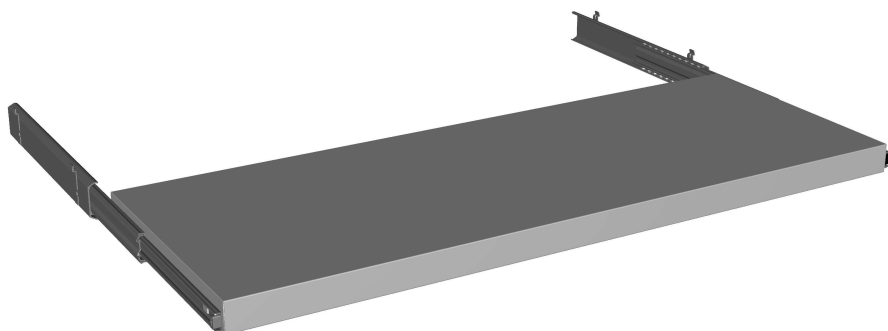

Largeur armoire	1200	1000	800
Longueur utile tablette	1000 mm	800 mm	600 mm
Profondeur utile	373 mm	373 mm	373 mm

TABLETTE DE CONSULTATION

La tablette de consultation est constituée d'une tablette fixe dans laquelle coulisse une tablette mobile montée sur coulisses à billes. Elle est réalisée en tôle de 0.8 et 1 mm.

Il est possible de mettre des dossiers suspendus sous la tablette fixe.

Cette tablette est vissée à l'arrière, sur la joue de l'armoire, pour prévenir de tout basculement.

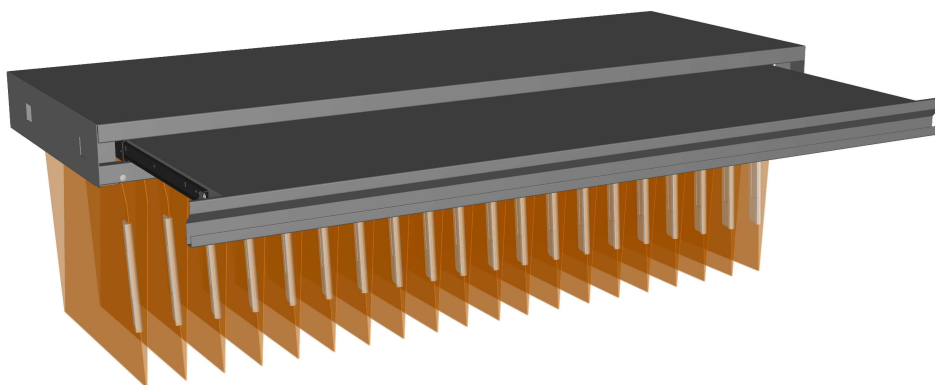

Largeur armoire	1200	1000	800
Longueur tablette fixe	1039 mm	839 mm	639 mm
Profondeur tablette fixe	375 mm	375 mm	375 mm
Longueur tirette	953mm	753 mm	553 mm
Profondeur utile tirette	270 mm	270 mm	270 mm
Hauteur totale	75mm	75mm	75mm

LES SEPARATEURS TABLETTES

Les séparateurs sont livrés par 5.

Ils sont en acier plié épaisseur 1mm finition poudre époxy.

Ils se positionnent très facilement par un mouvement de rotation à n'importe quel endroit de la tablette et peuvent se glisser latéralement.

Ils existent en 2 hauteurs : 180mm et 220mm.

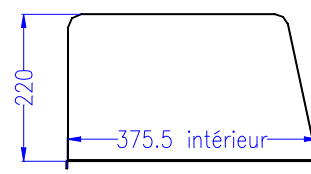
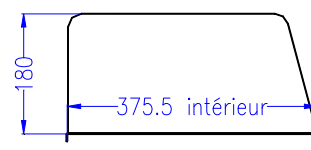
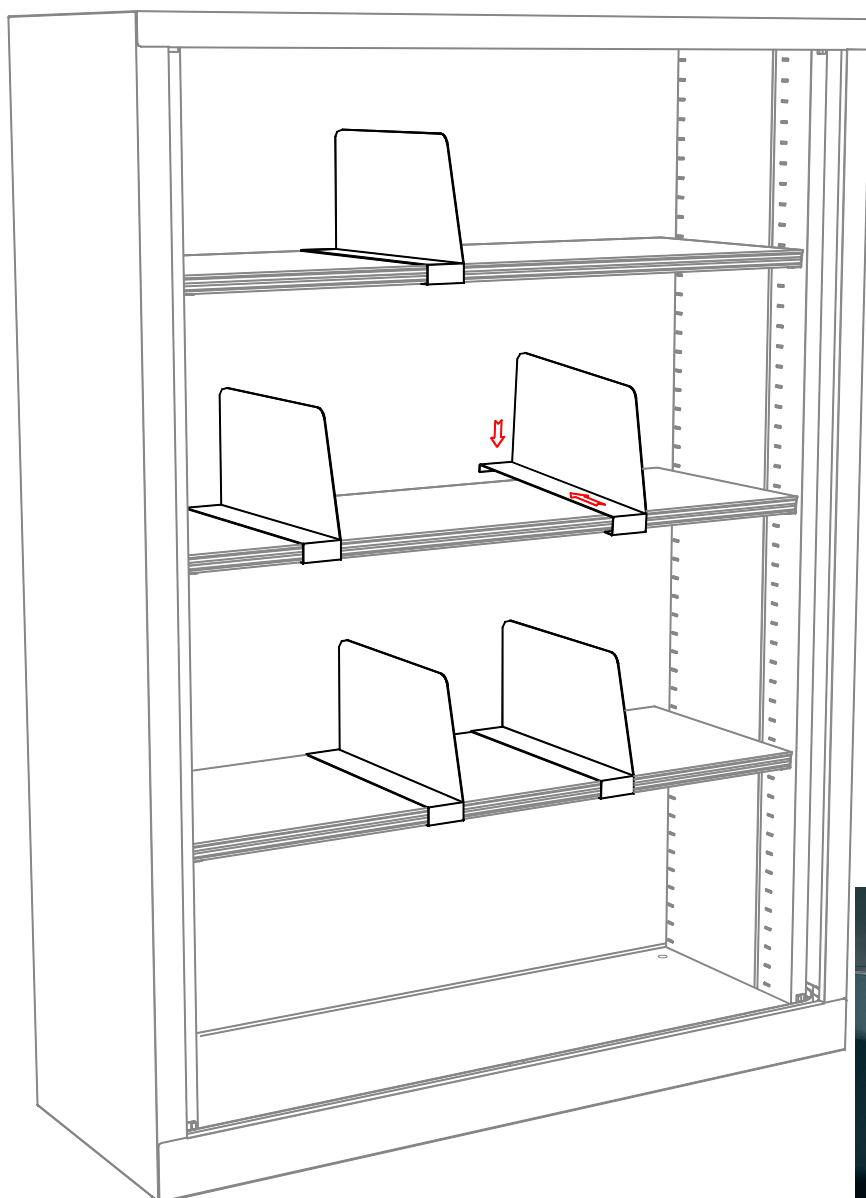

BACS A FICHES

Ils s'adaptent dans les châssis ou sont simplement posés sur une tablette.
Ils sont livrés avec 5 intercalaires.

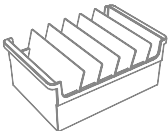
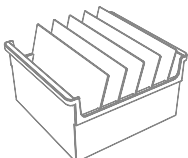
	Dimensions extérieures du bac	Dimensions intérieures du bac	Hauteur intercalaire
 <p>Bac à fiches A5H, code 981026H</p>	<p>Longueur:348 Largeur : 226 Hauteur : 145</p>	<p>Longueur:306 Largeur : 210 Hauteur : 90</p>	<p>Hauteur: 148</p>
 <p>Bac à fiches A4H, code 981020B</p>	<p>Longueur:348 Largeur : 317 Hauteur : 185</p>	<p>Longueur:306 Largeur : 297 Hauteur : 120</p>	<p>Hauteur: 210</p>

LE CHASSIS POUR DOSSIERS TUBULAIRES

Le châssis pour dossiers TUB se compose de 2 supports en tôle pliée qui s'adaptent sur les joues et de 2 tubes en acier de 18 mm de diamètre.
Les supports et les tubes reçoivent une finition en peinture Epoxy.

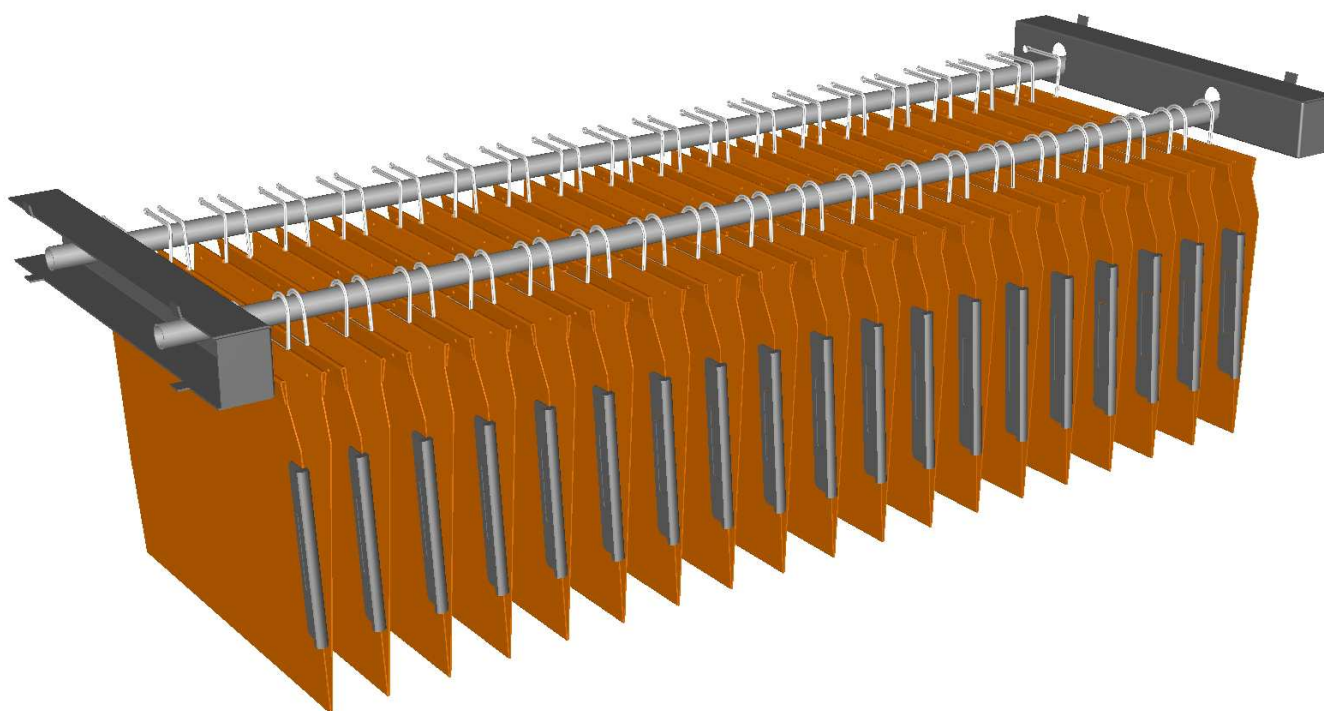

Largeur Armoire	1200	1000
Longueur totale	1039	839
Longueur utile (entre supports)	955	755
Entre axes des tubes	200	200

EQUIPEMENT PENDERIE

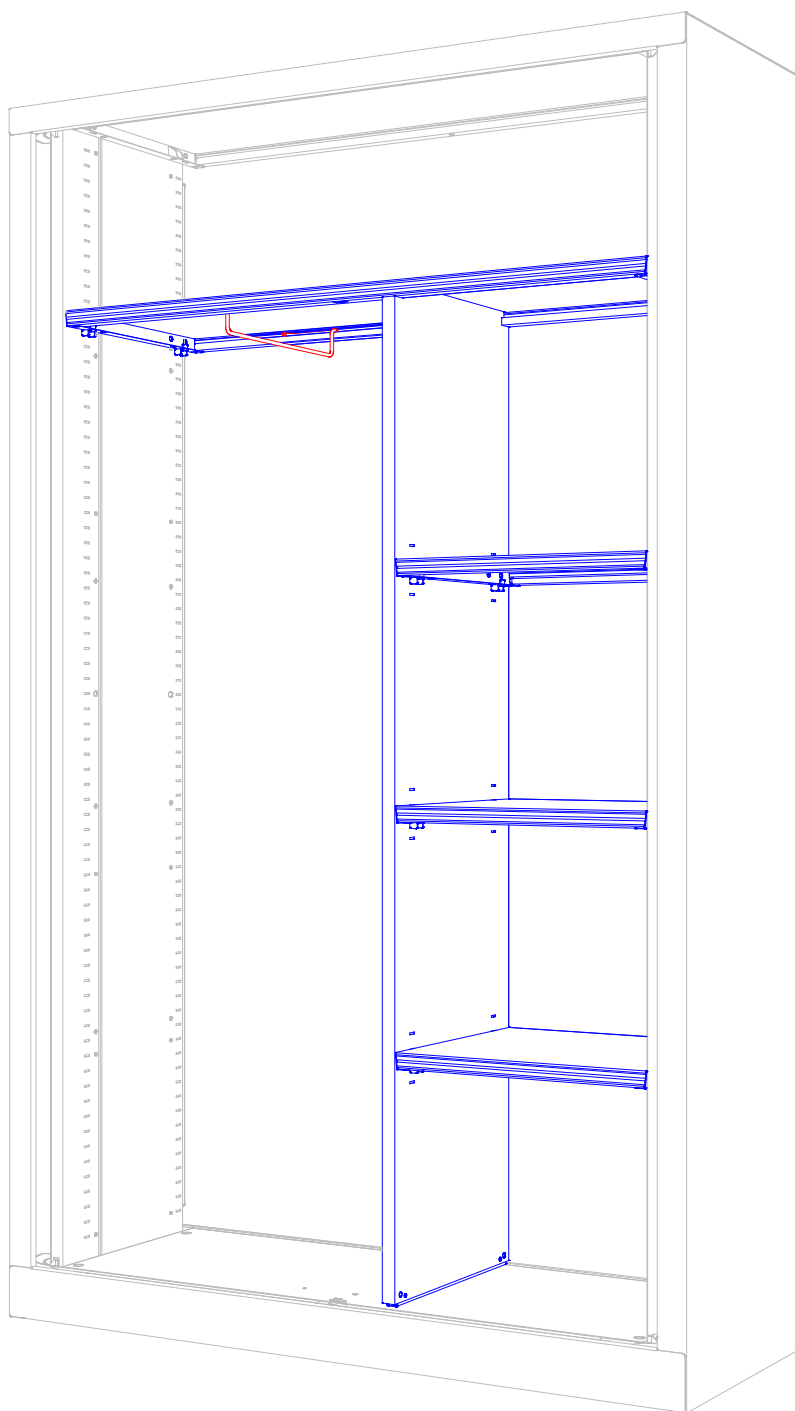

L'équipement se compose de :
1 tablette penderie.
1 support cintre
1 séparation verticale.

3 petites tablettes.

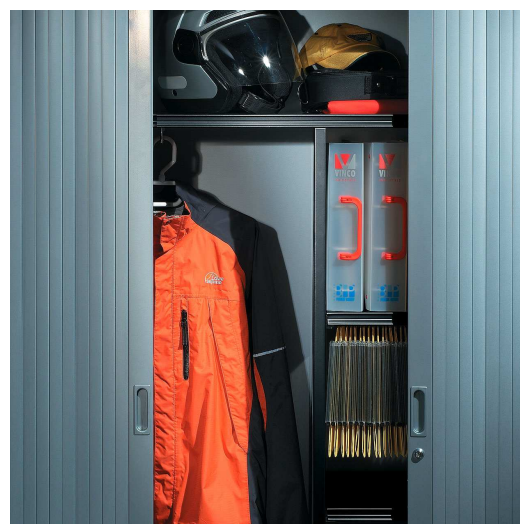
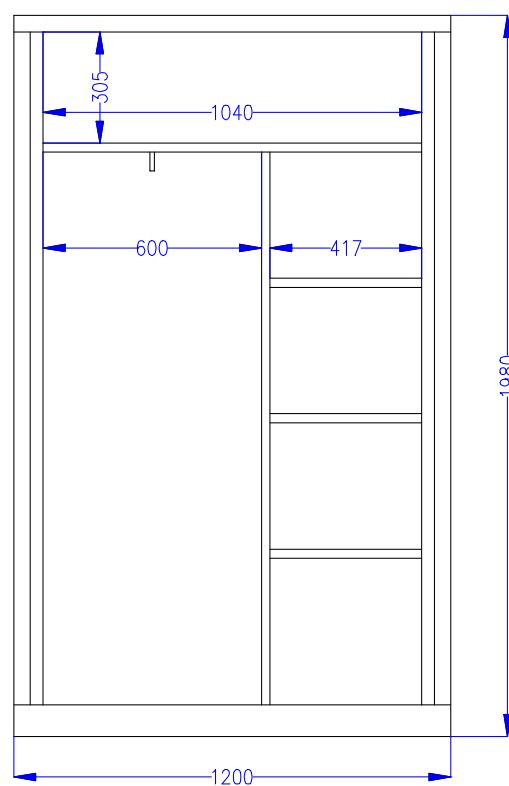

LES DESSUS D'ARMOIRE

Les dessus d'armoire sont réalisés en mélaminé d'épaisseur 25mm.
Bois « éco-certié » selon le référentiel PEFC-FSC, garantissant qu'une proportion ou la totalité des bois utilisés sont issus d'une forêt gérée durablement.
Les 4 cotés ont un chant plaqué en ABS d'épaisseur 2mm.
Toutes les arêtes et les angles sont adoucis (rayon de 2mm)

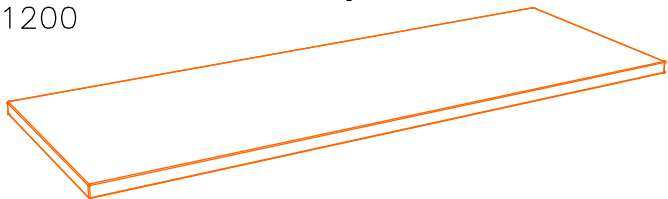
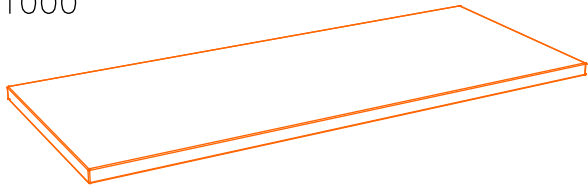
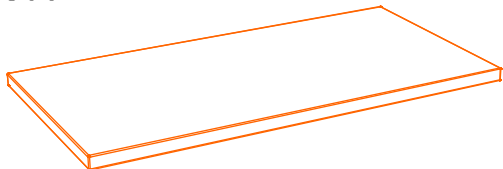
	Dimensions
Dessus d'armoire largeur 1200 	Longueur 1200mm largeur 430mm épaisseur 25mm
Dessus d'armoire largeur 1000 	Longueur 1000mm largeur 430mm épaisseur 25mm
Dessus d'armoire largeur 800 	Longueur 800mm largeur 430mm épaisseur 25mm



ARMOIRES A RIDEAUX MONOBLOCS GENERIC (codes GC)

SYNTHESE DES FORCES DES ARMOIRES A RIDEAUX MONOBLOCS GENERIC :



Structure monobloc assurant une rigidité optimale : **épaisseur de tôle en 8/10^{ème}**, **joues soudées sur l'arrière** assurant une **grande rigidité** de l'ensemble et une **meilleure répartition des charges**, notamment en cas d'utilisation d'un châssis.



Tablette fixe en partie haute des armoires, indépendante du dessus, permettant de recevoir une charge élevée de dossiers sans déformation et garantissant une parfaite **rigidité et planéité du dessus de l'armoire** et donc un **fonctionnement optimal des rideaux**. Les **tablettes** sont **nervurées en façade** pour accentuer la rigidité

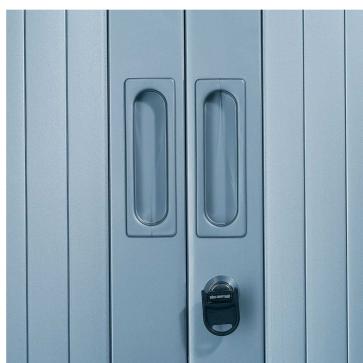

Serrure par came à 90° anticrochetage, livrée avec **2 clés numérotées** (**2 clés pliantes** surmoulées). Passe-partout, sur demande.



Renfort central de la tablette 120 pour éviter la déformation. Pli écrasé permettant le **classement de dossiers suspendus**. **Charge supportée : 110 kg**, en conformité avec les normes. Tablettes intégrées dans les armoires (coloris toujours noir), fixées par 4 taquets métalliques.

ARMOIRES A RIDEAUX MONOBLOCS GENERIC (codes GC)

SYNTHESE DES FORCES

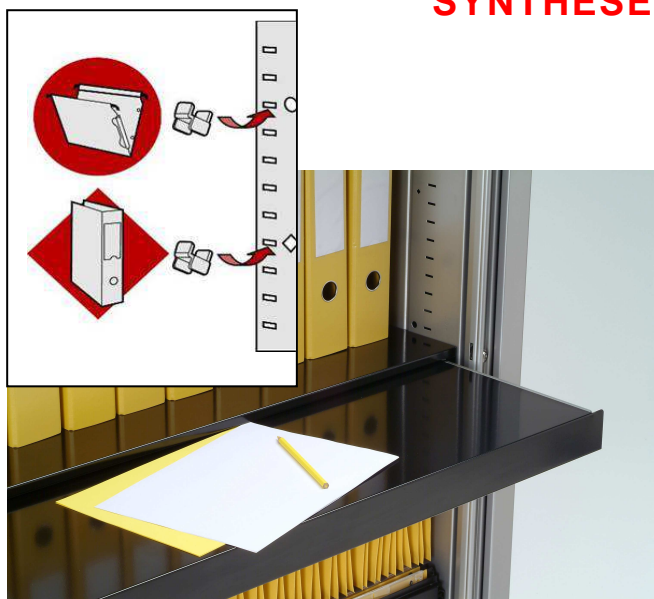

Rideaux à ouverture totale : 100% d'accès et de visibilité du contenu.
Parois latérales avec **crémaillère au pas de 25mm** équipées de **repères pour faciliter l'aménagement interne selon le type de classement** ; installation des tablettes : forme ronde pour dossiers suspendus, forme losange pour classeurs.

Rideau trilames.
Lame terminale en acier, revêtu d'époxy, avec 1 **poignée encastrée** : grande facilité de manipulation.
Coulissement silencieux des rideaux.



Socle très résistant équipé de **2 traverses de renfort** recevant 4 vérins, réglables de l'intérieur de l'armoire, course 20mm (clé 6 pans fournie à l'utilisateur).
Renfort central du socle.

Conformité aux normes européennes et françaises.
Certification NF Office Excellence Certifié et GS.

ARMOIRES A RIDEAUX
MONOBLOCS GENERIC (codes GC)

SYNTHESE DES FORCES



Fond plat : le rail est encastré dans l'épaisseur du socle, ce qui en garantit l'intégrité en facilitant l'extraction de charges lourdes.
Rail de guidage clipé avec butée d'arrêt intégrée assurant un coulisement souple du rideau.
Fond plat au même niveau que le socle extérieur = meilleure extraction des documents

Renforcement des angles par points MAG, en partie haute de l'armoire améliorant encore plus la rigidité de l'armoire, prévenant tout risque de vrillage lors des manutentions et **facilitant le déplacement sans risque de l'armoire lors des réaménagements d'espaces de travail**

Synoptique 21 formats :

7 hauteurs : 1980, 1608, 1360, 1200, 1000, 695 et 440mm

4 largeurs : 1200, 1000, 800 et 600mm

Synoptique coloris :

6 coloris de corps et rideaux unis : blanc BL RAL 9010, noir NR RAL 9005, gris clair GR RAL 7035, anthracite AN RAL 7016, aluminium LC RAL 9006 et beige BG RAL 1015

Combinaison anthracite / aluminium et aluminium / blanc

9 rideaux décor bois (associés aux corps aluminium LC et anthracite AN) : merisier DM, érable ER, hêtre HE, poirier rosé PI, poirier foncé PR, chêne clair CH, wengé WG, pommier Honfleur HO, pommier France PF