

Données techniques	NAVIGO LP	
<p>Caractéristiques</p> 	<ul style="list-style-type: none"> • Siège à mécanisme synchrone LP11, assise et dossier tapissés • Assise : structure hêtre multipli 7 couches / 10,5 mm, double mousse : mousse partie basse épaisseur 20 mm densité 40 kg/m³ + mousse supérieure d'accueil épaisseur 30 mm densité 35 kg/m³. • Dossier : structure polypropylène, mousse épaisseur 35 mm densité 35 kg/m³. Contre coque polypropylène injecté coloris blanc • Tissu 100% polyester LUCIA noir ou bleu / Non feu M1 et EN 1021.1 et 2 • Piètement 5 branches polypropylène injecté / coloris noir • Roulettes auto-freinées Ø 65 mm 	
<p>Dimensions</p> 	<ul style="list-style-type: none"> • Hauteur totale : 960 à 1160 mm • Hauteur d'assise : 420 à 550 mm • Profondeur d'assise : 450 mm • Largeur d'assise : 460 mm • Poids : 14,7 kg 	
<p>Fonctionnalités</p> 	<ul style="list-style-type: none"> • Assise réglable en hauteur par vérin oléopneumatique • Réglage de la tension de dossier en fonction du poids de l'utilisateur par volant latéral. Un seul tour de volant suffit pour parcourir l'ensemble des plages de réglages. • Blocage du dossier / 5 positions • Système de sécurité anti-retour lors du déblocage du dossier • Dossier réglable en hauteur Up & Down / 13 positions • Option accotoirs : 2D hauteur et largeur -Amplitude de réglages : hauteur 85 mm, largeur 25 mm par côté. - Nylon / manchettes PU noir « soft touch » • Option accotoirs 4D : hauteur et largeur comme ci-dessus + mouvement de manchettes avant / arrière 50 mm et manchettes orientables ± 25°. 	
<p>Garantie</p> 	<ul style="list-style-type: none"> • Garantie 5 ans • Label GS et normes EN 1335.1/2/3 - 	
<p>Normes Société</p>	<ul style="list-style-type: none"> • ISO 9001 / ISO 14001 / OHSAS 18001 – Fabrication UE 	

Navigo

SWIVEL CHAIR

Remarque : la photo du produit est à titre référentiel et ne reflète pas la configuration exacte

1/2

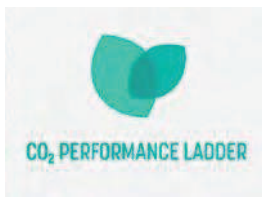

Modèle	NAVIGO OPERATIVE UPH LP11T RTS TS25
Provenant du recyclage	10,46%
Recyclable	96,30%

Matières :	Dont Recyclé	Recyclable
Revêtement non tissé	0%	100%
Colle	0%	0%
Tissu (polyester)	50%	100%
Mousse (PU)	0%	67%
Bois	0%	100%
Plastique (PP, nylon)	15%	100%
Métal	15%	100%

Navigo OPERATIVE UPH LP11T RTS TS25

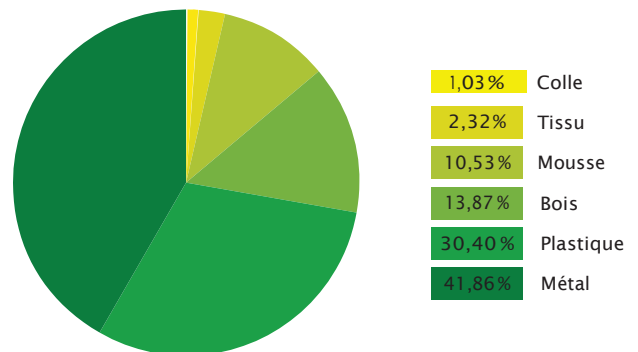

Navigo

SWIVEL CHAIR

2/2

Caractéristiques environnementales :

- Mousses sans CFC/HCFC (chlorofluorocarbures / hydrochlorofluorocarbures)
- Le tissu est non collé sur les mousses pour faciliter le recyclage
- Utilisation raisonnée de matériaux à faible émission de Co2 (usines certifiées selon Co2 Performance Ladder – Certificat de sensibilisation au CO2 Niveau 3)
- Classement EcoVadis “Platinum” (seulement 1% des entreprises certifiées EcoVadis sont classées au niveau “Platinum”)
- Certification environnementale ISO 14001 de toutes nos usines, toutes situées en Europe
- Certification Eco Conception ISO 14006 (système de management environnemental - Conception écologique)
- ISO 45001 - système de la gestion de la santé et sécurité au travail

Service :

- Assemblage facile
- Garantie de 5 ans
- Durabilité
- Fourniture possible des pièces détachées pendant 10 ans
- Entretien et réparation par remplacement des parties usées ou abimées (roulettes, vérin, base, accotoirs...)

ECOCONCEPTION

Bien avant le lancement de la production d'une nouvelle ligne de produits, Nowy Styl commence à prendre en compte l'impact environnemental éventuel des processus de production impliqués et des composants à utiliser. Suivant les tendances environnementales actuelles, nous venons de mettre en place un système de gestion de l'écoconception conforme à la norme ISO 14006:2020 (Systèmes de gestion environnementale - Lignes directrices pour l'intégration de l'écoconception). L'écoconception est une approche globale du produit, où les aspects environnementaux sont pris en compte à chaque étape du cycle de vie du produit. Nous intégrons des directives d'écoconception à chaque étape, allant de la conception du produit jusqu'à son élimination. L'approche de Nowy Styl, dépassant largement la moyenne en matière de développement, a été confirmée par une médaille de platine EcoVadis décernée à l'entreprise pour ses performances environnementales, sociales et éthiques.

DURABILITÉ

Au sein de Nowy Styl, nous croyons fermement au commerce responsable et nous soutenons fortement cette idée dans notre travail quotidien. Dans notre lettre de mission, nous accordons la priorité aux personnes. C'est pour elles que nous fabriquons nos produits et réalisons nos projets. Nous voulons que nos solutions, nos connaissances ainsi que notre expérience aident les personnes à travailler dans des environnements plus sains et plus confortables. En parallèle, nous bâtissons une organisation forte et éthique soutenant le développement des employés et des communautés locales. Nous sommes conscients du fait que nos activités ont un impact sur l'environnement naturel et nous nous efforçons de le réduire ou de le neutraliser en pensant aux générations futures. Nous nous fixons des objectifs dans des domaines que nous considérons comme essentiels et nous en rendons compte en détail dans notre rapport sur le développement durable. Lors de la réalisation de dessins techniques, nous étiquetons toutes les pièces en plastique recyclables en conséquence, en ajoutant un indicateur de matériau, un code de recyclage et un timbre dateur afin d'assurer un tri et une traçabilité corrects. Le dioxyde de carbone est le gaz à effet de serre le plus nocif. En essayant de contenir les émissions, nous contribuons à la quête pour sauver notre climat. Nowy Styl assume la responsabilité de ses émissions et s'engage dans des activités visant à assurer des productions ainsi que des produits plus durables. Nous avons mis en œuvre un système de gestion du CO2 pour l'Organisation (empreinte CO2 pour l'Organisation) conformément aux exigences énoncées dans la norme ISO 14064-1 ainsi que dans le Protocole sur les GES et confirmées par le Certificat CO2 Performance Ladder. Par ailleurs, nous alignons volontairement nos opérations et nos stratégies sur les dix principes, universellement acceptés, du Pacte mondial de l'ONU.

INSTRUCTIONS DE MONTAGE / ASSEMBLY INSTRUCTION

NAVIGO TS25-RTS-LP11TN

⑥ X4

⑤ >

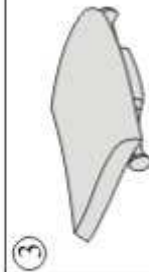

②



①



Attention: les roues du type H – pour sol moquette
les roues du type W – pour sol dur
NOTE: H type wheels – onto soft base
W type wheels – onto hard base

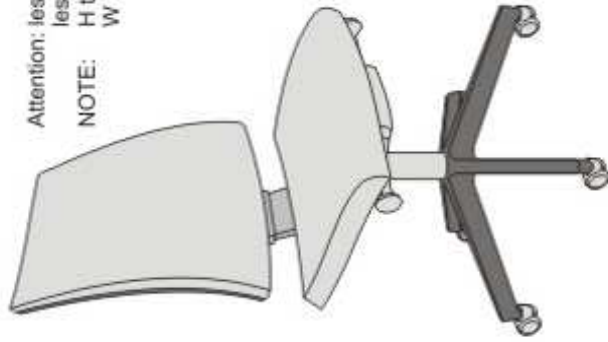

Notice d'utilisation

Utilisez ce siège uniquement dans le but pour lequel il a été conçu.
Dans le cas d'un accident corporel ou matériel lié à une mauvaise utilisation du produit, le fabricant décline toute responsabilité.
Le siège doit être placé à l'abri de l'humidité et de la chaleur.

Conseils d'entretien :

En cas de tâche sur le revêtement, il est conseillé d'utiliser un produit nettoyant ou détartrant adapté à la surface. Les éléments en plastique peuvent être nettoyés avec un nettoyant habituel.

Important !

Vérifier régulièrement si les éléments d'assemblage sont vissés correctement.
La garantie ne couvre ni l'usure normale du matériel, ni les avaries de toute nature qui pourraient résulter d'une mauvaise utilisation ou d'un mauvais entretien du produit.

Attention !

Le montage et l'échange de la cartouche de gaz ne peuvent être effectués que par une personne qualifiée.

MAINTENANCE

Inspection Inspect chair at least every six months to make sure all knobs, bolts and screws are tight.

Upholstery Whisk or vacuum regularly. For unusual stains use commercial nylon cleaner, following manufacturer's instructions.

Vinyl upholstery Wipe with damp cloth, moistened in a mild detergent solution. For unusual stains use commercial vinyl cleaner, following manufacturer's instructions.

Fabric upholstery Whisk or vacuum regularly. For unusual stains use commercial nylon cleaner, following manufacturer's instructions.

Other surfaces Wipe with a soft cloth, moistened in a mild detergent solution. Dry and buff lightly with a dry cloth.

Attention Exchange and installation of gas-lifts should only be carried out by trained specialists.

NNDE245

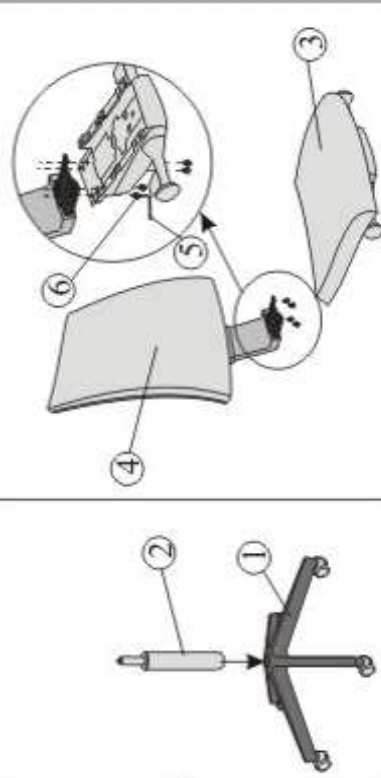

Les différents réglages / Adjustment options

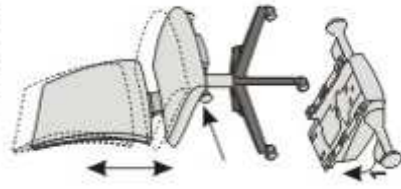

1 Réglage de la hauteur d'assise
/ Gas height adjustment

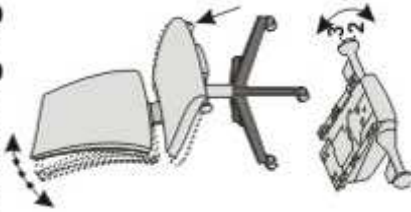

2. Déblocage du dossier
/ Free floating
3. Blocage du dossier
/ Mechanism in locked position

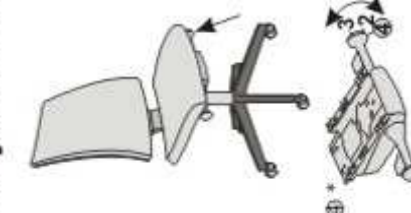

5 - Volant de réglage de la tension du dossier
/ Tension adjustment knob

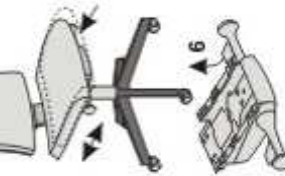
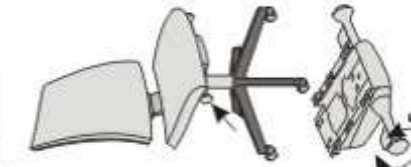

6 - Réglage de la profondeur de l'assise
/ Seat depth adjustment

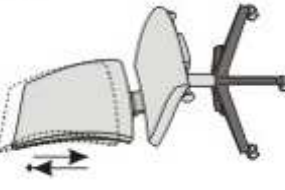

⑦ Réglage de la hauteur du dossier: Le dossier redescend à la position la plus basse une fois que la position la plus haute est atteinte. Afin d'ajuster le dossier à la position souhaitée, il faut le faire coulisser de la position la plus basse à la plus haute, le faire redescendre puis graduellement remonter le dossier jusqu'à la position désirée.
Backrest height adjustment: the backrest returns to the lowest position, once the highest position is passed. In order to adjust the backrest to your desired position first slide the backrest fully up and let itself to slide down, then gradually move up the backrest to the required position.

4 - Réglage de l'inclinaison de l'assise vers l'avant. Pour incliner l'assise vers l'avant il faut tourner le bouton B en position 4, et appliquer une pression avec le dos sur le dossier. Pour bloquer l'assise dans cette position il faut tourner le bouton B en position 2. Retour de l'assise en position initiale : tourner le bouton B en position 4, appliquer une pression avec le dos sur le dossier, tourner le bouton B en position 2 et appliquer une pression avec le dos jusqu'à entendre un clic.
/ Angle regulation of the seat up front. To tilt the seat up front you need to turn the knob B to position 4 and push the back onto the backrest once. To block the seat in this position you need to turn the knob B to position 2. Returning the seat to neutral position: turn the knob B to position 4 and push your back onto the backrest once, turn the knob B to position 2 and push until you hear the 'click' sound.