

FICHE TECHNIQUE

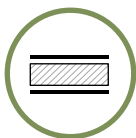

## TABLE INDIVIDUELLE

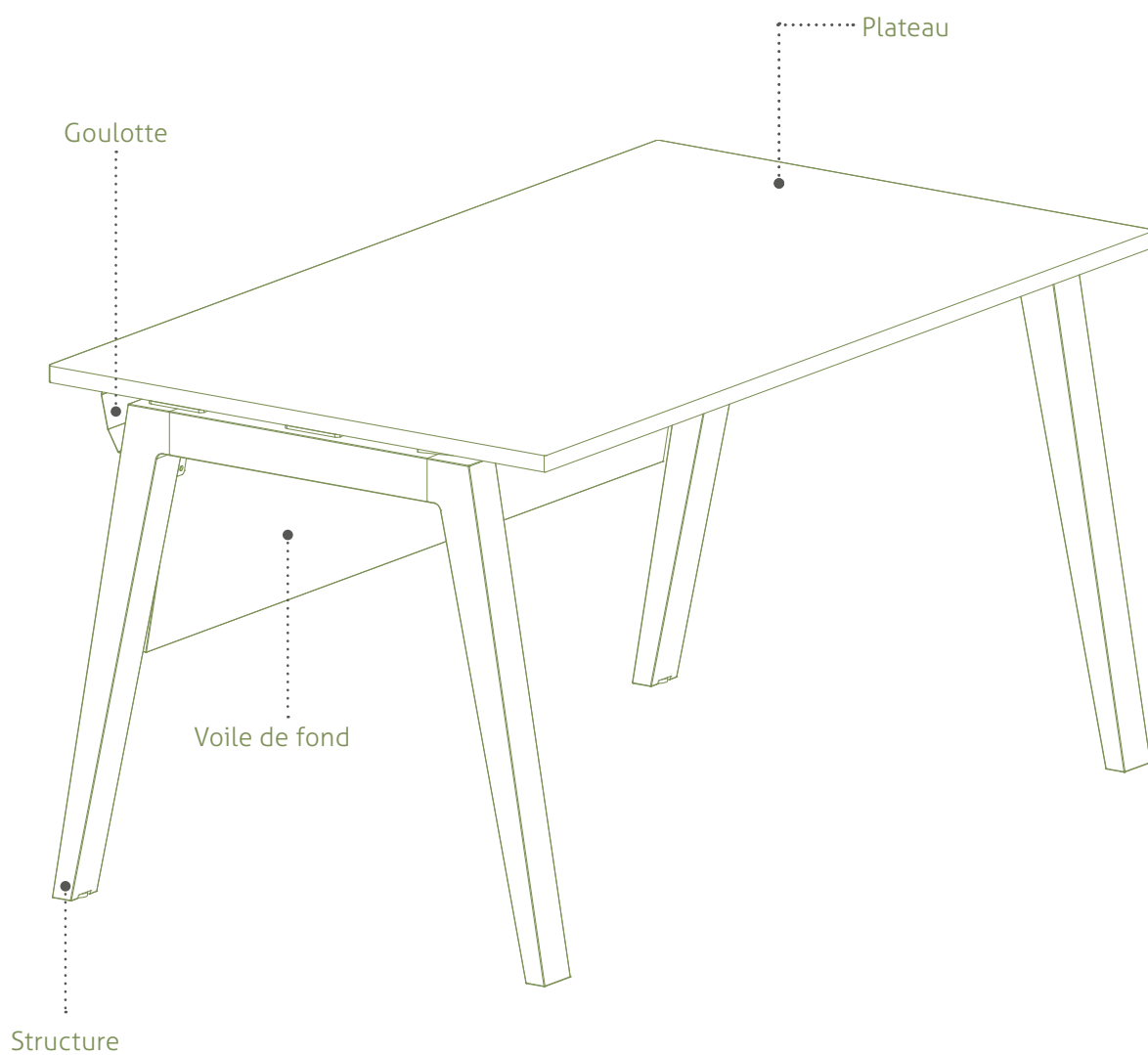

## ENSEMBLE DE 4 BUREAUX EN VIS À VIS

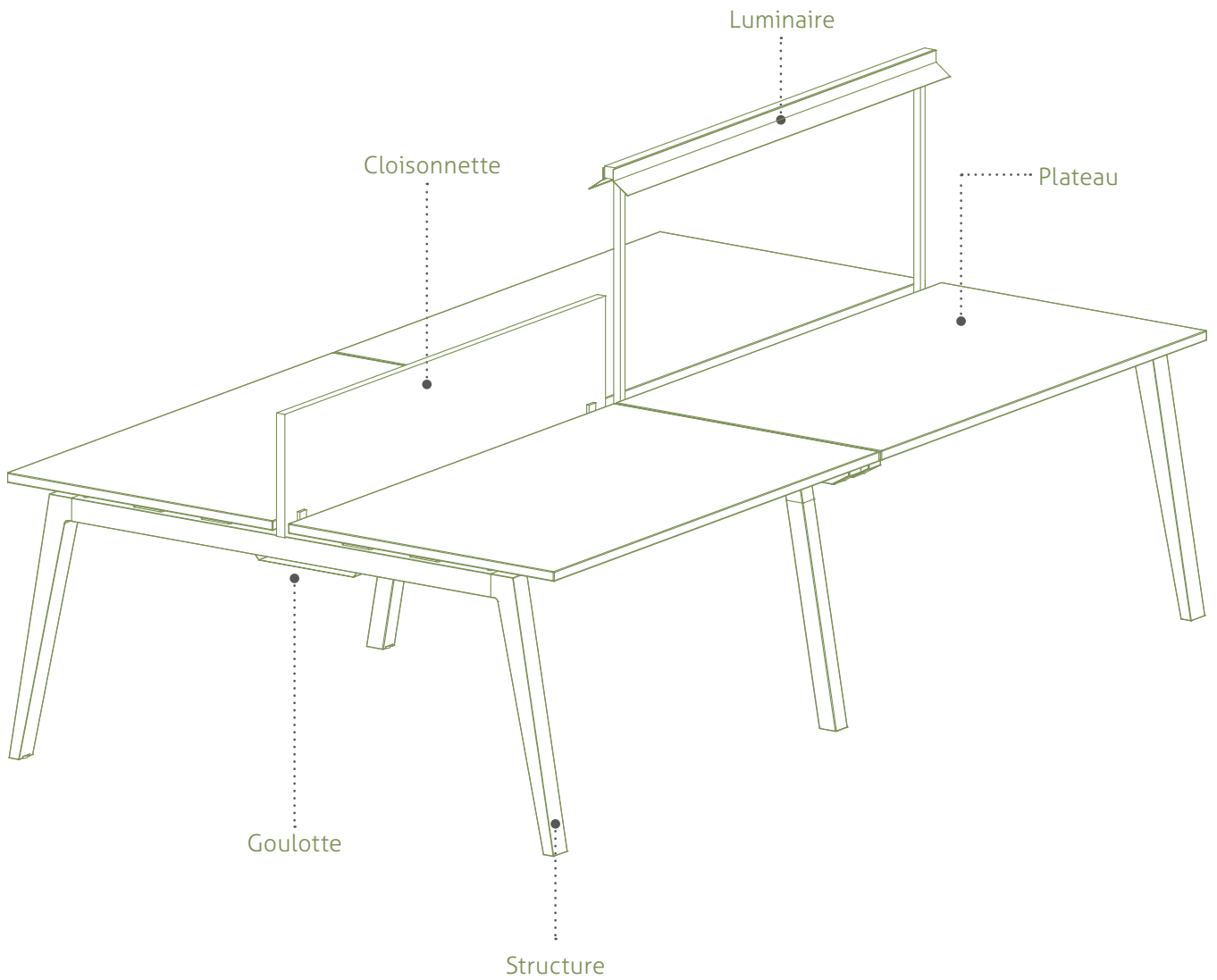

## **PLATEAUX**



**Plateaux mélaminés:** fabriqués en panneau aggloméré de particules de 25 mm d'épaisseur recouvrement en mélamine de 120 g/m<sup>2</sup> pour les deux côtés et une densité de 630 ± 5 kg/m<sup>3</sup>. Des chants extérieurs en ABS 2 mm d'épaisseur collés avec colle thermofusible et arrondis. Finitions: graphite, blanc, gris, hêtre, chêne moyen, poirier, wengué, acacia clair, acacia foncé, zebrano, chêne veiné et chêne grisé.



Tous ces plateaux se fixent à la structure **sans besoin d'outillage**, simplifiant ainsi le montage et permettant se **déplacer de 14 cm** pour pouvoir accéder à l'électrification si besoin.



## STRUCTURE METALLIQUE

### EN FORME DE "U" INVERSÉ



Tubes en acier E220 formés à froid de **forme rectangulaire**, de 50 x 30 d'épaisseur 2 mm. Composés d'une traverse et de 2 montants.



Les montants et la traverse sont emboîtés et unis par soudure MIG avec un angle d'inclinaison du 10° par rapport au sol.



Vérins de réglage en plastique ABS (M6 et hauteur ± 1 cm).



Finitions en peinture époxy argent (RAL 9006), blanc (RAL 9016) ou graphite (RAL 7022).

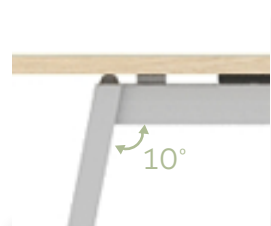

### LATÉRAL CENTRAL



Tubes en acier E220 formés à froid de **forme rectangulaire**. Traverse de 50 x 30 x 1,5 mm d'épaisseur et pour les montants 50 x 30 x 2 mm d'épaisseur.



Les montants et la traverse sont emboîtés et unis par soudure MIG avec un angle d'inclinaison du 10° par rapport au sol.



Vérins de réglage en plastique ABS (M6 et hauteur ± 1 cm).



Finitions en peinture époxy argent (RAL 9006), blanc (RAL 9016) ou graphite (RAL 7022).

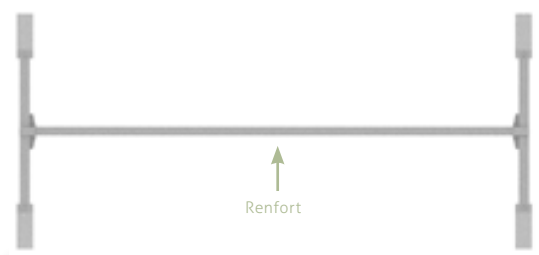
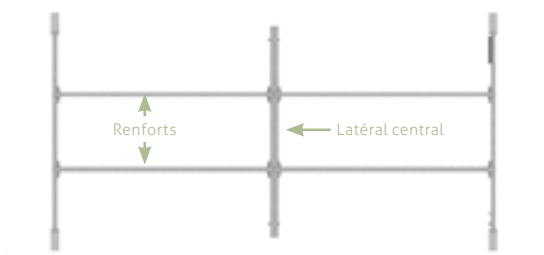

**Renforts:** réalisés en tubes d'acier rectangulaires de 50 x 30 x 2 mm. La fixation des latéraux et des renforts est prévu par des pièces en aluminium aux 2 extrémités et filetées par des vis M6. Finitions en peinture époxy argent (RAL 9006).



Les structures ont des rivets M6 pour le montage de compléments.

Structures totalement modulables autant que pour postes de travail individuels ou collectifs.



## STRUCTURE EN BOIS

### EN FORME DE "U" INVERSÉ



Fabriqués en **bois d'hêtre massif vernissé**.

Composés d'une traverse de 60 x 60 mm et de 2 montants avec un angle d'inclinaison du 10° par rapport au sol. Les montants diminuent progressivement de 60 x 60 à 60 x 30 mm de large.



Vérins de réglage en plastique ABS (M6 et hauteur ± 1 cm).



### LATÉRAL CENTRAL



Tubes en acier E220 formés à froid de **forme rectangulaire**. Traverse de 50 x 50 x 1,5 d'épaisseur et 2 montants carrée de bois de 50 x 50 mm.

Les montants et la traverse sont unis grâce à des vis M6 avec un angle d'inclinaison du 10° par rapport au sol.



Vérins de réglage en plastique ABS (M6 et hauteur ± 1 cm).

**La finition de la pièce d'emboîtement métallique** des piétements en bois est en peinture époxy argent (RAL 9006), blanc (RAL 9016) ou graphite (RAL 7022).

Finitions de la traverse en peinture époxy argent, blanc ou graphite et du bois pour les montants.

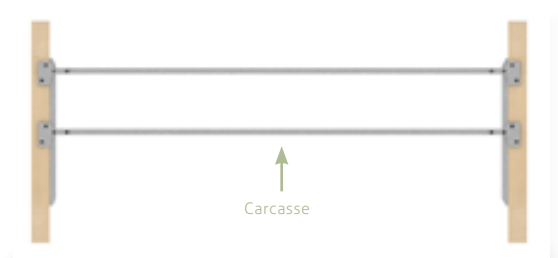
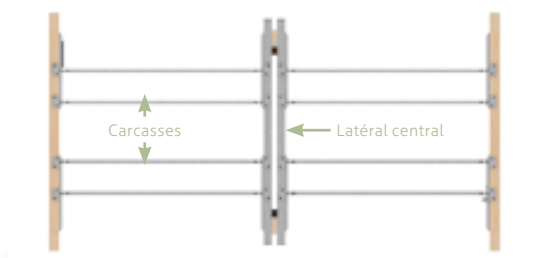
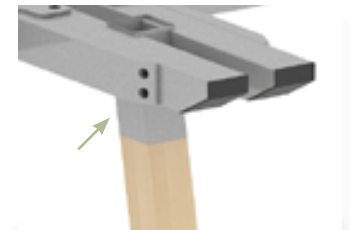

**Carcasse (structure dessous du plateau):** 4 tubes en acier laminés à froid de 50 x 50 x 1,5 mm unis par soudure MIG à la traverse en bois par des vis M6.

Finitions en peinture époxy argent (RAL 9006).

Aux extrémités de chaque tube il y a des bouchons en PP en finition argentée.



Les structures ont des rivets M6 pour le montage de compléments.

Structures totalement modulables autant que pour postes de travail individuels ou collectifs.



## STRUCTURE MIXTE

### EN FORME DE "U" INVERSÉ



Tubes en acier E220 formés à froid de **forme rectangulaire**, de 50 x 30 d'épaisseur 2 mm. Composés d'une traverse et la partie supérieure des montants.

Finitions en peinture époxy argent (RAL 9006), blanc (RAL 9016) ou graphite (RAL 7022).



La partie supérieure de ces piétements et la traverse sont emboîtés et unis par soudure MIG avec un angle d'inclinaison de 10° par rapport au sol.



Dos montants en **bois d'hêtre massif vernissé** diminuent progressivement de 50 x 50 à 50 x 30 mm de large.



La partie supérieure de ces piétements et les montants en bois sont unis avec des vis.

La partie supérieure des piétements comprend des entretoises en ABS (argent, blanc ou graphite) qui empêchent le fléchissement du plateau.



Vérins de réglage en plastique ABS (M6 et hauteur ± 1 cm).

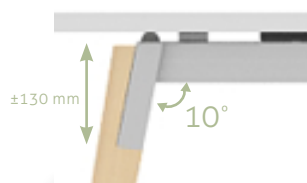

## LATÉRAL CENTRAL



Voir: latéral central eststructure en bois. [CLIQUEZ ICI.](#)

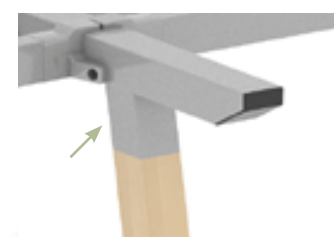
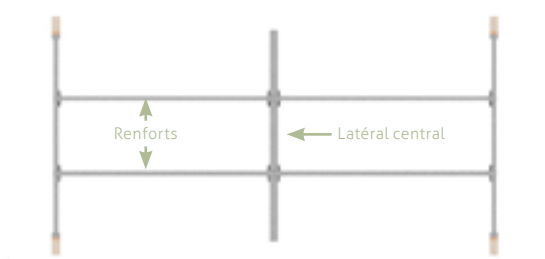

**Renforts:** réalisés en tubes d'acier rectangulaires de 50 x 30 x 2 mm. La fixation des latéraux et des renforts est prévu par des pièces en aluminium aux 2 extrémités et filetées par des vis M6. Finitions en peinture époxy argent (RAL 9006).



Les structures ont des rivets M6 pour le montage de compléments.

Structures totalement modulables autant que pour postes de travail individuels ou collectifs.





## PROCESSUS DE FABRICATION



Structure soudée avec **système MIG:**

- a) Fil de cuivre de 1 mm anti-torsion avec un bain laqué.
- b) Gaz corgon 15 (85% d'oxygène et 15% corgon).



Le processus de peinture est réalisé dans un tunnel de traitement superficiel:

- ① Dégraissage et traitement de conversion (couche de conversion inorganique manométrique basée en zirconium). Ensuite deux rinçages avec eau d'osmose et Séchage. De cette façon, les pièces sont prêtes pour une parfaite adhésion de la peinture et une bonne protection anticorrosive. Les bains de ces phases sont remplis par cascade inverse et les restes sont recueillis par un centre autorisé.
- ② Le séchage se réalise dans un four pendant environ 11 minutes à une température de 110°C.
- ③ Peinture : au préalable, il y a une zone de refroidissement où les pièces peuvent arriver à une température idéale qui permet contrôler l'uniformité de la couche de peinture. L'application est réalisée en cabines automatiques par des pistolets robotisés ; puis, il y a une retouche manuelle pour s'assurer que tous les coins sont peints.
- ④ Four de polymérisation où la peinture est fondue à 200°C pendant 20 min. pour obtenir une parfaite adhérence et une meilleure finition de la surface.





## COMPLÉMENTS OPTIONNELS

### VOILE DE FOND POUR TABLE INDIVIDUELLE



Longueurs 180, 160 et 140 cm.



**Pour structure métallique et mixte:** Fixation au traverse de la table avec des équerres en acier peintes en peinture époxy argent (RAL 9006), blanc (RAL 9016) ou graphite (RAL 7022).



**Pour structure en bois:** Fixation à la carcasse de la table avec des équerres en acier peintes en peinture époxy argent (RAL 9006), blanc (RAL 9016) ou graphite (RAL 7022).



**En mélamine:** fabriqués en panneau aggloméré de particules de 19 mm d'épaisseur recouvrement en mélamine de 120 g/m<sup>2</sup> pour les deux côtés et une densité de 630 ± 5 kg/m<sup>3</sup>. Des chants extérieurs en ABS 0,8 mm d'épaisseur collés avec colle thermofusible et chant biseauté. Finitions: argent, blanc ou graphite.



**En métal:** fabriqués en tôle laminée à froid d'acier de 0.8 mm d'épaisseur DC01. Finitions: époxy argent (RAL 9006), blanc (RAL 9016) et graphite (RAL 7022).

### GOULOTTES POUR TABLE INDIVIDUELLE



Longueurs 180, 160 et 140 cm.



**Pour structure métallique et mixte:** Fixation au traverse de la table avec des équerres en acier peintes en peinture époxy argent (RAL 9006), blanc (RAL 9016) ou graphite (RAL 7022).



**Pour structure en bois:** Fixation à la carcasse de la table avec des équerres en acier peintes en peinture époxy argent (RAL 9006), blanc (RAL 9016) ou graphite (RAL 7022).



Fabriqués en tôle laminée à froid d'acier de 0.8 mm d'épaisseur DC01.

Préperçées pour y fixer les kits électriques.

Finitions: époxy argent (RAL 9006), blanc (RAL 9016) et graphite (RAL 7022).



## COMPLÉMENTS OPTIONNELS

### GOULOTTES DOUBLES



Longueurs 180, 160 et 140 cm.



**Pour structure métallique et mixte P.80 / P.60:**

**Pour structure en bois P.60:**

Fixation au renfort de la table avec des équerres en acier peintes en peinture époxy argent (RAL 9006), blanc (RAL 9016) ou graphite (RAL 7022).

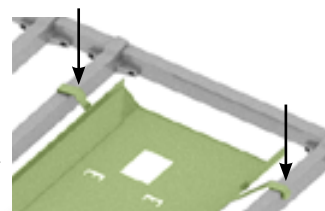

**Pour structure en bois P.80:**

Fixation au renfort de la table avec vis M6.

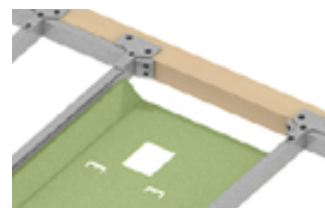

Fabriqués en tôle laminée à froid d'acier de 0.8 mm d'épaisseur DC01.

Préperçées pour y fixer les kits électriques.

Finitions: époxy argent (RAL 9006), blanc (RAL 9016) et graphite (RAL 7022).

### SUPPORT UC



Structure faite de planches en acier de 2 mm.

Réglable en profondeur au moyen de vis.

Finitions en peinture époxy argent (RAL 9006), blanc (RAL 9016) ou graphite (RAL 7022).



Fixées au renfort ou à la carcasse.

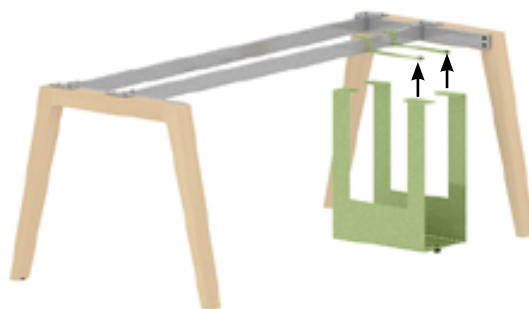

Largeur réglable: 12,9 - 21,6 cm

Profondeur: 36,5 cm

Hauteur: 51,6 cm



## **+ COMPLÉMENTS OPTIONNELS**

### **SUPPORT ÉCRAN**



L'écran se fixe au support à l'aide d'un système nivellement, adaptable à tous les écrans. Il est muni d'un système à gaz avec ressorts pour adapter la hauteur et l'angle de rotation. Disponible pour un écran ou 2.

Finition: aluminium anodisé.



Fixation au plateau de la table.



Perçage Ø12 mm

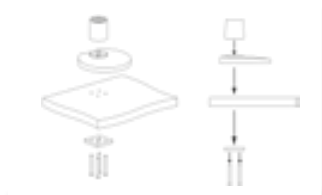

### **LUMINAIRE POUR BUREAUX EN VIS À VIS**



Longueurs 180, 160 et 140 cm.

**Structure** composée de 3 parties:

① **Fixation à la structure de la table:**  
2 traverses en acier laminés à froid de 50 x 30 x 2 mm fixes perpendiculairement aux renforts. Finitions en peinture époxy argent (RAL 9006), blanc (RAL 9016) ou graphite (RAL 7022). 4 pièces de quincaillerie en tôle d'acier de 3 mm, de finition galvanisée blanche pour une bonne fixation à la structure à l'aide de vis métrique 4 sont prévues.



② **Colonnes verticales:** tubes en acier de 20 x 20 x 1,5 mm. Unis par soudure MIG. Finitions en peinture époxy argent (RAL 9006), blanc (RAL 9016) ou graphite (RAL 7022). Un écrou carré avec un filetage M6 est logé en haut de la colonne.



③ **Partie supérieure:** tube en acier de 30 x 30 x 1,5 mm. Les écrans du lampadaire sont fabriqués en tôle laminée à froid de 0,8 mm d'épaisseur DC01 et il sont fixés au tube central à l'aide de vis M4. Finitions en peinture époxy argent (RAL 9006), blanc (RAL 9016) ou graphite (RAL 7022). Illumination LED de 26W, 45000°k et 2000 lumens / mt et IRC: 80 (>500 lux pour la surface de travail). Sans scintillement. Interrupteur inclus à la partie supérieure pour allumer et éteindre.



**Transformateur:** Câble de raccordement rapide à 3 pôles qui permet l'alimentation au courant électrique.



Fixées au renfort ou à la carcasse.

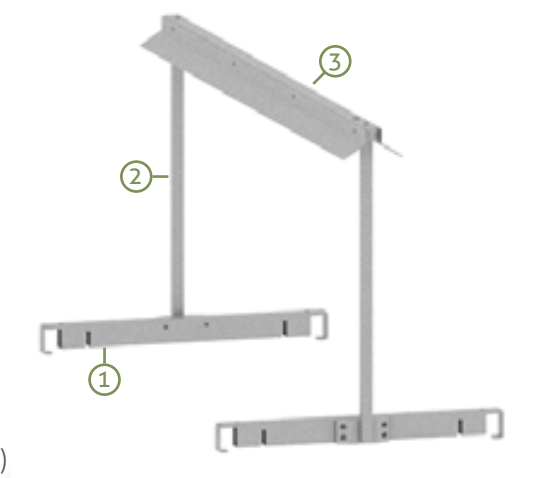

## COMPLÉMENTS OPTIONNELS

### CLOISONNETTE FRONTALE ET LATÉRALE



Longueurs 180, 160 et 140 cm.



Fixation à la structure.

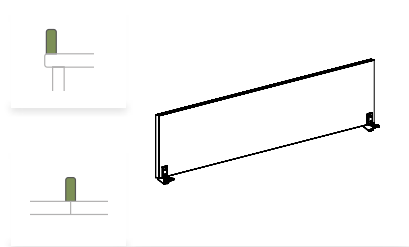

#### CLOISONNETTE FRONTALE ET LATÉRALE 1 NIVEAU:

- Hauteur utile: 28,6 cm
- Hauteur totale: 31,5 cm
- Fixation à l'aide de pinces en acier et écrous M6. Finition époxy argent (RAL 9006), blanc (RAL 9016) ou graphite (RAL 7022).

#### FINITIONS:



**Mélamine:** 25mm d'épaisseur en graphite, argent, blanc, gris, hêtre, chêne moyen, poirier, wengué, acacia clair, acacia foncé, zebrano, chêne veiné o chêne grisé. Chants en ABS de 2mm d'épaisseur.



**Méthacrylate:** 6 mm d'épaisseur en transparent ou blanc opaque.



**Tissu:** 28mm d'épaisseur en tissu série 1 ou 4 collé au panneau mélaminé.



**Cloisonnette acoustique** fabriquée en panneau microporeux de base PET 100% recyclé de D2,40 (kg/m<sup>2</sup>)<sup>± 10</sup> et 8<sup>± 0,6</sup> mm d'épaisseur. Tissu série 1 ou série 4. Nous vous conseillons des tissus poreux et d'éviter ceux en PVC. Absorption acoustique de 0,45 (MH) αw.



#### ACCESSOIRES DISPONIBLES:

Les accessoires translucides sont suspendus à la cloisonnette grâce à une pince en aluminium couleur argent. Non disponibles pour cloisonnettes en méthacrylate.

Bac petit



Bac long

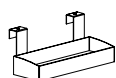

Support pour CDs



Support dossiers suspendus

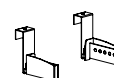

## **COMPLÉMENTS OPTIONNELS**

### **CLOISONNETTE FRONTALE**



Longueurs 180, 160 et 140 cm.



Fixation à la structure.

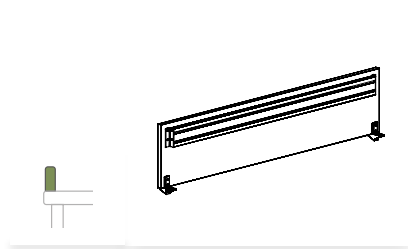

#### **CLOISONNETTE FRONTALE 1 NIVEAU AVEC RAIL:**

- Hauteur utile: 28,6 cm
- Hauteur totale: 31,5 cm
- Fixation à l'aide de pinces en acier et écrous M6. Finition époxy argent (RAL 9006), blanc (RAL 9016) ou graphite (RAL 7022).

#### **FINITIONS:**



Mélamine: 25mm d'épaisseur en graphite, argent, blanc, gris, hêtre, chêne moyen, poirier, wengué, acacia clair, acacia foncé, zebrano, chêne veiné o chêne grisé. Chants en ABS de 2mm d'épaisseur.



Tissu: 28mm d'épaisseur en tissu série 1 ou 4 collé au panneau mélaminé.



#### **ACCESSOIRES DISPONIBLES:**

Les accessoires métalliques sont disponibles en argent et se fixent au rail.

Bac petit



Bac long



Support écran



## COMPLÉMENTS OPTIONNELS

### CLOISONNETTE FRONTALE



Longueurs 180, 160 et 140 cm.



Fixation à la structure.

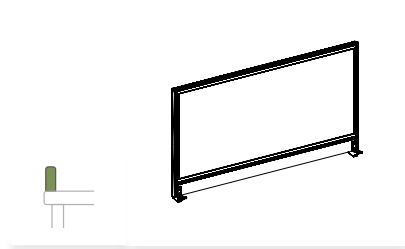

### **CLOISONNETTE FRONTALE 1 NIVEAU AVEC MOUSSE ACOUSTIQUE (AVEC CADRE EN ALUMINIUM.):**

- Hauteur utile: 59,4 cm
- Hauteur totale: 62,6 cm
- Fixation à l'aide de pinces en acier et écrous M6. Finition époxy argent (RAL 9006), blanc (RAL 9016) ou graphite (RAL 7022).
- Cadre en aluminium avec finitions argent, blanc ou graphite

#### **FINITIONS:**



Mousse acoustique fabriquée en sandwich: 2 couches en mousse D 60 Kg/m<sup>3</sup> et 8 mm d'épaisseur, noyau central en panneau de fibres. Tissu série 1 ou 4 (voir nuancier tissu).



## **+ COMPLÉMENTS OPTIONNELS**

### **CLOISONNETTE FRONTALE**



Longueurs 180, 160 et 140 cm.



Fixation à la structure.

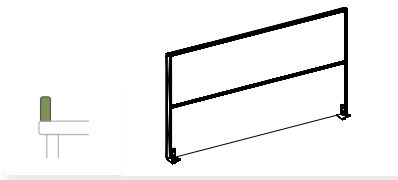

#### **CLOISONNETTE 2 NIVEAUX:**

- Hauteur utile: 59,4 cm
- Hauteur totale: 62,6 cm
- Fixation à l'aide de pinces en acier et écrous M6. Finition époxy argent (RAL 9006), blanc (RAL 9016) ou graphite (RAL 7022).
- Cadre en aluminium avec finitions argent, blanc ou graphite.



#### **FINITIONS PANNEAU INFÉRIEUR:**



Mélamine: graphite, argent, blanc, gris, hêtre, chêne moyen, poirier, wengué, acacia clair, acacia foncé, zebrano, chêne veiné o chêne grisé.



Tissu: en série 1 ou 4 collé au panneau mélaminé.



#### **FINITIONS PANNEAU SUPÉRIEUR:**



Mélamine: graphite, argent, blanc, gris, hêtre, chêne moyen, poirier, wengué, acacia clair, acacia foncé, zebrano, chêne veiné o chêne grisé.



Tissu: en série 1 ou 4 collé au panneau mélaminé.



Méthacrylate: en transparent ou blanc opaque.



#### **ACCESSOIRES DISPONIBLES:**

Les accessoires en plastique sont translucides et se fixent au rail.

Bac petit



Bac long

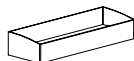

Support pour CDs

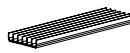

Support dossiers



Bac à courrier  
Finition argent

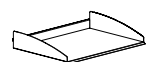

## **+ COMPLÉMENTS OPTIONNELS**

### **CLOISONNETTE FRONTALE**



Longueurs 180, 160 et 140.



Fixation à la structure.

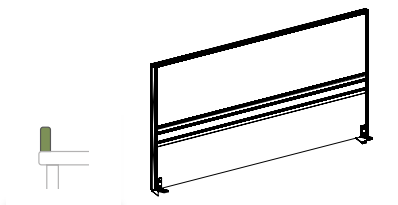

#### **CLOISONNETTES FRONTALES 2 NIVEAUX AVEC RAIL:**

- Hauteur utile: 59,4 cm
- Hauteur totale: 62,6 cm
- Fixation à l'aide de pinces en acier et écrous M6. Finition époxy argent (RAL 9006), blanc (RAL 9016) ou graphite (RAL 7022).
- Cadre en aluminium et rail: finitions en argent, blanc ou graphite.



#### **FINITIONS PANNEAU INFÉRIEUR:**



Mélamine: graphite, argent, blanc, gris, hêtre, chêne moyen, poirier, wengué, acacia clair, acacia foncé, zebrano, chêne veiné o chêne grisé.



Tissu: en série 1 ou 4 collé au panneau mélaminé.



#### **FINITIONS PANNEAU SUPÉRIEUR:**



Mélamine: graphite, argent, blanc, gris, hêtre, chêne moyen, poirier, wengué, acacia clair, acacia foncé, zebrano, chêne veiné o chêne grisé.



Tissu: en série 1 ou 4 collé au panneau mélaminé.



Méthacrylate: en transparent ou blanc opaque.



#### **ACCESSOIRES DISPONIBLES:**

Les accessoires métalliques sont disponibles en argent et se fixent au rail.

Boîte métallique



Bac métallique



Support écran individuel





## COMPLÉMENTS OPTIONNELS

### PORTIQUE À RAIL



Longueurs 180, 160 et 140.



Formé de 2 colonnes de 250 mm de Ø35 mm unies par une baguette avec 2 rainures pour suspendre les accessoires, support écran et lampe LED.  
Finition: aluminium anodisé.



Fixation à la structure.

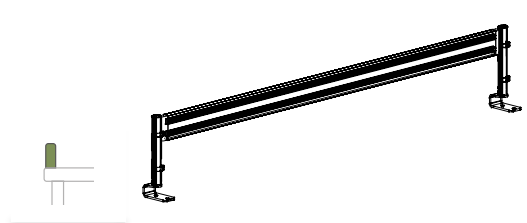

#### ACCESSOIRES DISPONIBLES:

Les accessoires sont métalliques, couleur argent et se fixent aux rainures du portique.

Boîte  
métallique



Bac  
métallique



Support écran  
individuel



Lampe led  
742 lm / 4.000K



## **KITS ÉLECTRIFICATION POUR PLATEAU (AVEC ENJOLIVEUR)**

### **POUR TABLES DE RÉUNION**

**TYPE A:** Enjoliveur avec 2 prises schuko + 2 RJ45.

- Dans une extrémité du kit 1 connecteur rapide mâle 3 pôles, finition noire. Dans l'autre extrémité, 1 connecteur rapide femelle 3 pôles, finition noire. Fixé à pression au boîtier.

- 2 prises schuko 45x45, finition noire.

- 1 plaquette plate en ABS 45x45, finition noire.

- 2 connecteurs RJ45 voix-données. Inklus 1 câble CAT6.

- 1 câble secteur 2 mètres, finition noire.

- Le kit type A terminal ou central (1 kit terminal et 2 kits centraux maximum qui suivent). La somme de toutes les connexions ne peut dépasser 16 A (Nous vous conseillons n'unir pas plus de 3 kits).

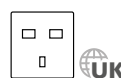
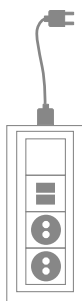

**TYPE B:** Enjoliveur avec 3 prises schuko.

- Dans une extrémité du kit 1 connecteur rapide mâle 3 pôles, finition noire. Dans l'autre extrémité, 1 connecteur rapide femelle 3 pôles, finition noire. Fixé à pression au boîtier.

- 3 prises schuko 45x45, finition noire.

- 1 plaquette plate en ABS 45x45, finition noire.

- 1 câble secteur 2 mètres, finition noire.

- Le kit type B terminal ou central (1 kit terminal et 2 kits centraux maximum qui suivent). La somme de toutes les connexions ne peut dépasser 16 A (Nous vous conseillons n'unir pas plus de 3 kits).

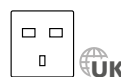

**TYPE C:** (Enjoliveur) Cadre fabriqué en polypropylène et couvercle de la boîte en aluminium anodisé (peine inclus). L'ouverture du couvercle est 90° qui permet un accès rapide à la goulotte électrification. Mesures environ 232x117 mm.

Finitions: argent, blanc ou graphite.



### **POUR TABLE INDIVIDUELLE**



**TYPE D:** Obturateur rond de Ø60 mm en ABS avec système d'ouverture giratoire. Finitions: argent, blanc ou noir.





## KITS ÉLECTRIFICATION POUR GOULOTTES (SANS ENJOLIVEUR)

### TYPE A2: 3 prises schuko + 2 RJ45

- 1 profil d'aluminium anodisé en forme U, avec deux capuchons en plastique ABS noir boulonnés au profil en U par des vis.
  - 3 prises schuko 45x45, finition noire.
  - 2 connecteurs RJ45 voix-données. Inclus 1 câble CAT6.
  - 1 câble secteur 2 mètres, finition noire.
  - Le kit type A2 terminal ou central (1 kit terminal et 2 kits centraux maximum qui suivent).
- La somme de toutes les connexions ne peut dépasser 16 A (Nous vous conseillons n'unir pas plus de 3 kits).

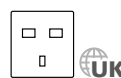

### TYPE A3: 2 prises SAI + 1 prise schuko + 2 RJ45.

- 1 profil d'aluminium anodisé en forme U, avec deux capuchons en plastique ABS noir boulonnés au profil en U par des vis.
- 2 prises schuko 45x45 pour ASI, finition rouge.
- 1 prise schuko 45x45, finition noire.
- 2 connecteurs RJ45 voix-données. Inclus 1 câble CAT6.
- 1 câble secteur 2 mètres, finition noire.
- 1 câble secteur 2 mètres pour ASI.

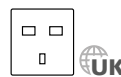
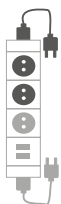



## DIMENSIONS (cm)

### BUREAUX INDIVIDUELS:

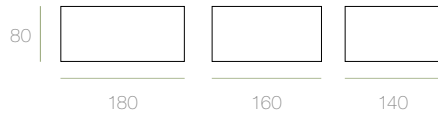

### 2 BUREAUX EN VIS À VIS:

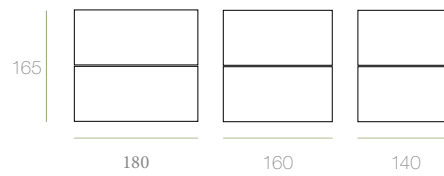
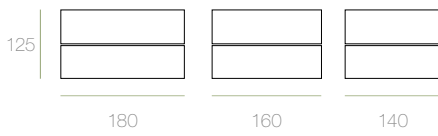

### 4 BUREAUX EN VIS À VIS:

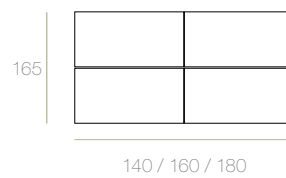
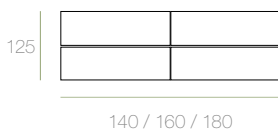

### TABLES DE RÉUNION:

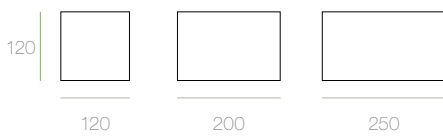

### COMPLÉMENTS:

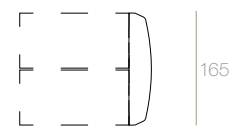
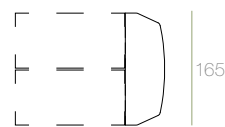
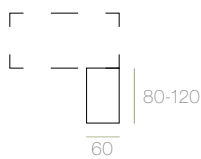

## FINITIONS

### PLATEAUX MELAMINE

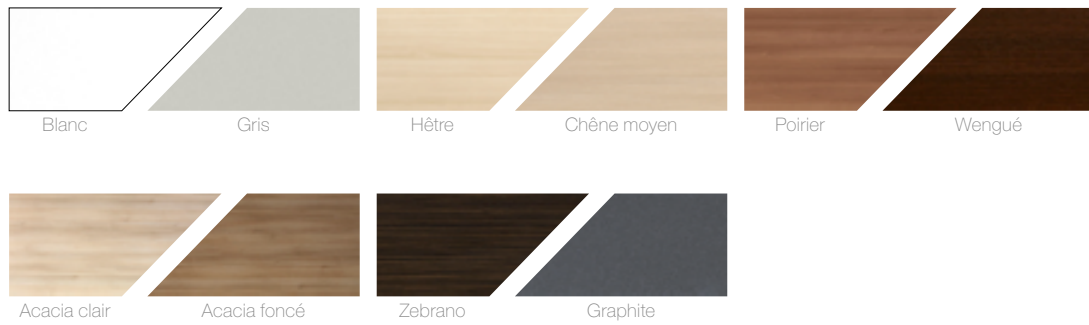

### PLATEAUX MELAMINE TEXTURÉE



## STRUCTURE METALLIQUE



## STRUCTURE MIXTE



## STRUCTURE EN BOIS



 **VARIANTES**

**STRUCTURE METALLIQUE:**



**STRUCTURE EN BOIS:**



## VARIANTES

### STRUCTURE MIXTE:



### TABLES DE RÉUNION:





## **CERTIFICATS BUREAUX**

**Du produit:** EN 527-2:2017



## **ENTRETIEN**

Nettoyer la table et ses composants à l'aide d'un chiffon doux et humide et de savon neutre.



## **RECYCLABILITÉ ET TOXICITÉ**

Cette table ne contient aucun produit toxique et ses composants sont recyclables.



### **MATÉRIAUX:**

- Utilisation du bois provenant des bois exploités de manière soutenable.
- 44 % des matériaux qui constituent le table sont recyclés.



### **PRODUCTION:**

- Le design a été conçu de manière à respecter les bonnes pratiques environnementales en minimisant les ressources énergétiques et naturelles ainsi qu'en produisant un minimum de déchets.
- Aucune colle n'est utilisée. L'assemblage n'est fait qu'à l'aide de composants mécaniques.
- La consommation des ressources naturelles s'est réduit grâce à l'optimisation des processus de production.



### **TRANSPORT:**

- Notre propre flotte de camions transporte les produits. Les voyages s'organisent en fonction de routes habituelles qui permettent réduire les émissions de CO<sub>2</sub>



### **VIE UTILE:**

- C'est une série modulaire avec de nombreux compléments qui permettent de modifier l'esthétique d'un bureau sans avoir à remplacer les meubles existants.
- Pas besoin de produits de nettoyage spécifiques. Un chiffon humide est suffisant pour le bon entretien de la table.



### **FIN DE VIE:**

- 97% de recyclabilité globale.
- Les composants de différente nature s'identifient et se détachent facilement et peuvent se traiter séparément
- Les matériaux de l'emballage sont recyclables 100%.

